

PRODUCTO**PÁGINA**

CAPACIDAD EN PLÁSTICOS.....	L-2
SECCIÓN I — SPROCKETS NO METÁLICOS	
NO. 25 — PASO DE ¼"	L-3
NO. 35 — PASO DE ⅜"	L-4
NO. 40 — PASO DE ½"	L-5
NO. 50 — PASO DE ⅝"	L-6
NO. 60 — PASO DE ¾"	L-7
NO. 80 — PASO DE 1"	L-8
NO. 100 — PASO DE 1¼"	L-9
SERIE NO. 78 SPROCKETS BIPARTIDOS NO METÁLICOS.....	L-10
CARACTERÍSTICAS DE LOS MATERIALES.....	L-11
SECCIÓN II — ENGRANES DE NYLON.....	L-12 - L-21
ENGRANES – EN EXISTENCIA – ÁNGULO DE PRESIÓN 14½°	
4DP — CARA DE 2"	L-13
5DP— CARA DE 1¾"	L-14
6DP — CARA DE 1½"	L-15
8DP — CARA DE 1¼"	L-16
10DP — CARA DE 1"	L-17
12DP — CARA DE ¾"	L-18
16DP — CARA DE ½"	L-19
20DP — CARA DE ⅜"	L-20
CREMALLERAS – ÁNGULO DE PRESIÓN DE 14½°	L-21
CREMALLERAS – ÁNGULO DE PRESIÓN DE 20°	L-21
SECCIÓN III— PARTES ESPECIALES	
PRODUCTOS PARA PLANTAS DE TRATAMIENTO DE AGUAS	L-22 - L-24

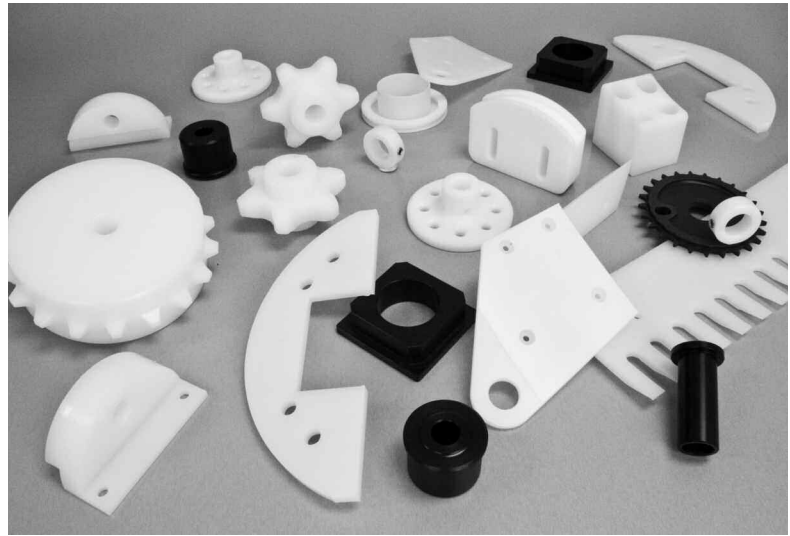

Los productos de plástico moldeados por inyección se pueden fabricar en una amplia variedad de tamaños y formas.

Los productos de plástico pueden ser hechos de materiales como UHMW, Nylon y Acetal.

Capacidades en Plásticos de *Martin*

En *Martin*, creemos que la continua evaluación, el entendimiento, la mejora e innovación de nuestra línea de productos, es esencial para satisfacer las siempre cambiantes necesidades de nuestros clientes. En 1988, nos percatamos de la creciente demanda por productos de plástico moldeados en nuestra industria y construimos una planta de moldeo por inyección en Paragould, Arkansas.

Nuestra planta se actualiza continuamente, por lo que se le reconoce como una de las plantas con mayor tecnología en el Suroeste de los Estados Unidos. Tenemos la capacidad de fabricar en una gran variedad de tamaños y formas, gracias al uso de una vasta gama de compuestos plásticos.

Como resultado del constante incremento en los costos de combustible, la competencia extranjera, la búsqueda diligente de formas para reducir los costos de manufactura y de mejorar las utilidades, cada vez más, las industrias están enfocando su atención en los plásticos o compuestos plásticos, con el fin de reducir el peso, mejorar el desgaste en ambientes hostiles, y reducir los costos en general. En *Martin*, entendemos esas necesidades y es por eso que ahora, podemos ofrecerle sprockets para cadena de rodillos, sprockets para cadena de ingeniería, engranes rectos y cremalleras, fabricados y generados en plástico. En *Martin* tenemos una amplia selección de estos productos en existencia, y además, contamos con la capacidad para fabricar rápidamente de acuerdo a las especificaciones especiales de nuestros clientes.

Nuestra línea de productos incluye: Cremalleras de hasta 120" de longitud y 4" de espesor en ángulos de L-2

presión de 14½ y 20 grados; engranes rectos de 1" a 24" de diámetro, de 14½ grados de ángulo de presión; sprockets para cadena de rodillos de paso 25 a 120 con diámetros desde menos de 1" a 58"; sprockets para cadena de ingeniería series 78, 82 y 720. Los materiales de construcción más comunes incluyen UHMW, Nylon y Acetal.

Ofrecemos muchas operaciones secundarias como barrenos laterales, ranuras para "O rings", cuerdas maquinadas, etc. Entre las variaciones adicionales de fabricación especial, podemos incluir las de dos colores e insertos.

Los productos fabricados con las especificaciones exactas de nuestros usuarios, requieren el uso de equipo de precisión, mano de obra calificada, entregas convenientes y rigurosos procedimientos de calidad. *Martin* Sprocket & Gear está cimentado en todos los puntos anteriores. Trabajamos arduamente para asegurarnos que sus pedidos, siempre se fabriquen correctamente y que estén listos para enviarse cuando usted los necesite.

Nos comportamos a la altura de nuestra reputación en confiabilidad, rapidez y calidad.

La suma de la capacidad para fabricar sprockets de plástico maquinados y nuestros casi 60 años de experiencia en la fabricación de productos en acero, nos permite en *Martin*, ofrecerle una línea completa de productos de existencia, así como fabricados a la medida en acero, hierro y plástico y la posibilidad de manufacturar productos híbridos, utilizando las tres diferentes tecnologías disponibles bajo un mismo techo.

Nuestros Sprockets para cadena de rodillos se maquinan a partir de placa sólida, lo que resulta en un Sprocket confiable para realizar el trabajo requerido.

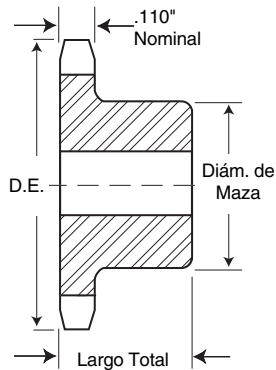

TIPO B

Sencillo – Tipo B

Número de Dientes	Número de Parte	Diámetro Exterior	Tipo	Barreno (Pulgadas)		Maza (Pulgadas)		Peso Aprox. (lb)
				Piloto	Máx. Rec.	Diámetro	Largo Total	
9	25B9NM	.837	B	1/4	1/4	7/16	1/2	0.01
10	25B10NM	.919	B	1/4	1/4	1/2	1/2	0.01
11	25B11NM	1.001	B	1/4	5/16	9/16	1/2	0.01
12	25B12NM	1.083	B	1/4	3/8	5/8	1/2	0.01
13	25B13NM	1.164	B	1/4	3/8	29/32	1/2	0.01
14	25B14NM	1.245	B	1/4	7/16	13/16	1/2	0.01
15	25B15NM	1.326	B	1/4	7/16	57/64	1/2	0.01
16	25B16NM	1.407	B	1/4	7/16	31/32	1/2	0.02
17	25B17NM	1.487	B	1/4	7/16	11/32	1/2	0.02
18	25B18NM	1.568	B	1/4	1/2	11/8	1/2	0.02
19	25B19NM	1.648	B	1/4	9/16	17/32	1/2	0.02
20	25B20NM	1.728	B	1/4	9/16	19/32	5/8	0.02
21	25B21NM	1.809	B	1/4	5/8	13/8	5/8	0.02
22	25B22NM	1.889	B	1/4	3/4	17/16	5/8	0.03
23	25B23NM	1.969	B	1/4	13/16	11/2	5/8	0.05
24	25B24NM	2.049	B	3/8	13/16	11/2	5/8	0.05
25	25B25NM	2.129	B	3/8	13/16	11/2	5/8	0.05
26	25B26NM	2.209	B	3/8	13/16	11/2	5/8	0.05
28	25B28NM	2.369	B	3/8	13/16	11/2	5/8	0.05
30	25B30NM	2.529	B	3/8	13/16	11/2	5/8	0.06
32	25B32NM	2.688	B	3/8	13/16	11/2	5/8	0.06
35	25B35NM	2.928	B	3/8	13/16	11/2	5/8	0.06
36	25B36NM	3.008	B	3/8	13/16	11/2	3/4	0.07
40	25B40NM	3.327	B	1/2	1 1/8	2	3/4	0.12
42	25B42NM	3.486	B	1/2	1 1/8	2	3/4	0.12
48	25B48NM	3.964	B	1/2	1 1/8	2	3/4	0.13
54	25B54NM	4.442	B	1/2	1 1/8	2	3/4	0.15
60	25B60NM	4.920	B	1/2	1 1/8	2	3/4	0.16
70	25B70NM	5.717	B	1/2	1 1/8	2	3/4	0.19
72	25B72NM	5.876	B	1/2	1 1/8	2	3/4	0.20

Notas:

- Material Estándar: Nylon Natural.
- Están disponibles en otro número de dientes y otros estilos de maza.
- Disponibles en barreno piloto, barrenados a la medida con cuñero y opresores o con barreno idler.

No. 35

Paso $\frac{3}{8}$ "

Sprockets de Plástico

Martin

Sencillo – Tipo B

Número de Dientes	Número de Parte	Diámetro Exterior	Tipo	Barreno (Pulgadas)		Maza (Pulgadas)		Peso Aprox. (lb)
				Piloto	Máx. Rec.	Diámetro	Largo Total	
9	35B9NM	1.255	B	$\frac{3}{8}$	$\frac{3}{8}$	$\frac{27}{32}$	$\frac{3}{4}$	0.02
10	35B10NM	1.379	B	$\frac{3}{8}$	$\frac{7}{16}$	$\frac{31}{32}$	$\frac{3}{4}$	0.02
11	35B11NM	1.502	B	$\frac{3}{8}$	$\frac{7}{16}$	$1\frac{1}{16}$	$\frac{3}{4}$	0.03
12	35B12NM	1.625	B	$\frac{1}{2}$	$\frac{1}{2}$	$1\frac{7}{32}$	$\frac{3}{4}$	0.03
13	35B13NM	1.746	B	$\frac{1}{2}$	$\frac{9}{16}$	$1\frac{1}{4}$	$\frac{3}{4}$	0.03
14	35B14NM	1.868	B	$\frac{1}{2}$	$\frac{9}{16}$	$1\frac{1}{4}$	$\frac{3}{4}$	0.04
15	35B15NM	1.989	B	$\frac{1}{2}$	$\frac{5}{8}$	$1\frac{11}{32}$	$\frac{7}{8}$	0.04
16	35B16NM	2.110	B	$\frac{1}{2}$	$1\frac{3}{16}$	$1\frac{15}{32}$	$\frac{7}{8}$	0.05
17	35B17NM	2.231	B	$\frac{1}{2}$	$1\frac{3}{16}$	$1\frac{19}{32}$	$\frac{7}{8}$	0.06
18	35B18NM	2.352	B	$\frac{1}{2}$	$\frac{7}{8}$	$1\frac{23}{32}$	$\frac{7}{8}$	0.07
19	35B19NM	2.472	B	$\frac{1}{2}$	$\frac{7}{8}$	$1\frac{27}{32}$	$\frac{7}{8}$	0.08
20	35B20NM	2.593	B	$\frac{1}{2}$	$1\frac{5}{16}$	$1\frac{15}{16}$	$\frac{7}{8}$	0.11
21	35B21NM	2.713	B	$\frac{1}{2}$	$1\frac{1}{8}$	2	$\frac{7}{8}$	0.12
22	35B22NM	2.833	B	$\frac{1}{2}$	$1\frac{1}{8}$	2	$\frac{7}{8}$	0.12
23	35B23NM	2.953	B	$\frac{1}{2}$	$1\frac{1}{8}$	2	$\frac{7}{8}$	0.12
24	35B24NM	3.073	B	$\frac{1}{2}$	$1\frac{1}{8}$	2	$\frac{7}{8}$	0.12
25	35B25NM	3.193	B	$\frac{1}{2}$	$1\frac{1}{8}$	2	$\frac{7}{8}$	0.13
26	35B26NM	3.313	B	$\frac{1}{2}$	$1\frac{1}{8}$	2	$\frac{7}{8}$	0.13
27	35B27NM	3.433	B	$\frac{1}{2}$	$1\frac{1}{8}$	2	$\frac{7}{8}$	0.13
28	35B28NM	3.553	B	$\frac{1}{2}$	$1\frac{1}{8}$	2	$\frac{7}{8}$	0.14
30	35B30NM	3.793	B	$\frac{1}{2}$	$1\frac{1}{8}$	2	$\frac{7}{8}$	0.15
32	35B32NM	4.032	B	$\frac{1}{2}$	$1\frac{1}{8}$	2	$\frac{7}{8}$	0.16
35	35B35NM	4.392	B	$\frac{5}{8}$	$1\frac{3}{4}$	$3\frac{1}{4}$	$\frac{7}{8}$	0.35
36	35B36NM	4.511	B	$\frac{5}{8}$	$1\frac{3}{4}$	$3\frac{1}{4}$	$\frac{7}{8}$	0.35
40	35B40NM	4.990	B	$\frac{5}{8}$	$1\frac{3}{4}$	$3\frac{1}{4}$	1	0.40
42	35B42NM	5.229	B	$\frac{5}{8}$	$1\frac{3}{4}$	$3\frac{1}{4}$	1	0.41
45	35B45NM	5.588	B	$\frac{5}{8}$	$1\frac{3}{4}$	$3\frac{1}{4}$	1	0.43
48	35B48NM	5.946	B	$\frac{5}{8}$	$2\frac{3}{4}$	$4\frac{1}{2}$	1	0.70
54	35B54NM	6.664	B	$\frac{5}{8}$	$2\frac{3}{4}$	$4\frac{1}{2}$	1	0.75
60	35B60NM	7.380	B	$\frac{3}{4}$	$2\frac{3}{4}$	$4\frac{1}{2}$	1	0.80
70	35B70NM	8.575	B	$\frac{3}{4}$	$4\frac{1}{2}$	7	1	1.65
72	35B72NM	8.814	B	$\frac{3}{4}$	$4\frac{1}{2}$	7	1	1.67
80	35B80NM	9.769	B	$\frac{3}{4}$	$4\frac{1}{2}$	7	1	1.77
84	35B84NM	10.247	B	$\frac{3}{4}$	$4\frac{1}{2}$	9	1	2.65
96	35B96NM	11.680	B	$\frac{3}{4}$	$4\frac{1}{2}$	9	1	2.82
112	35B112NM	13.591	B	$\frac{3}{4}$	$4\frac{1}{2}$	11	1	4.12

Notas:

- Material Estándar: Nylon Natural.
- Están disponibles en otro número de dientes y otros estilos de maza.
- Disponibles en barreno piloto, barrenados a la medida con cuñero y opresores o con barreno idler.

Nuestros Sprockets para cadena de rodillos se maquinan a partir de placa sólida, lo que resulta en un Sprocket confiable para realizar el trabajo requerido.

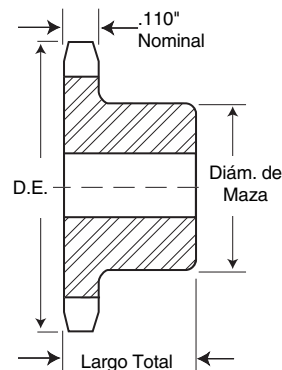

TIPO B

Nuestros Sprockets para cadena de rodillos se maquinan a partir de placa sólida, lo que resulta en un Sprocket confiable para realizar el trabajo requerido.

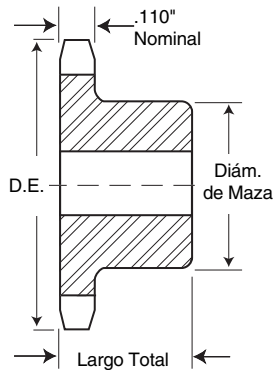

TIPO B

Sencillo – Tipo B

Número de Dientes	Número de Parte	Diámetro Exterior	Tipo	Barreno (Pulgadas)		Maza (Pulgadas)		Peso Aprox. (lb)
				Piloto	Máx. Rec.	Diámetro	Largo Total	
9	40B9NM	1.674	B	1/2	7/16	1 1/16	7/8	0.03
10	40B10NM	1.839	B	1/2	1/2	1 1/4	7/8	0.04
11	40B11NM	2.003	B	1/2	9/16	1 3/8	7/8	0.05
12	40B12NM	2.166	B	1/2	5/8	1 9/16	7/8	0.06
13	40B13NM	2.329	B	1/2	5/8	1 9/16	7/8	0.08
14	40B14NM	2.491	B	1/2	3/4	1 11/16	7/8	0.08
15	40B15NM	2.652	B	1/2	7/8	1 13/16	7/8	0.10
16	40B16NM	2.814	B	5/8	15/16	2	7/8	0.11
17	40B17NM	2.975	B	5/8	1 1/8	2 1/8	1	0.14
18	40B18NM	3.136	B	5/8	1 1/8	2 5/16	1	0.16
19	40B19NM	3.296	B	5/8	1 1/4	2 1/2	1	0.19
20	40B20NM	3.457	B	5/8	1 3/8	2 5/8	1	0.25
21	40B21NM	3.617	B	5/8	1 1/2	2 3/4	1	0.27
22	40B22NM	3.778	B	5/8	1 5/8	2 7/8	1	0.30
23	40B23NM	3.938	B	5/8	1 5/8	3	1	0.33
24	40B24NM	4.098	B	5/8	1 3/4	3 1/4	1	0.38
25	40B25NM	4.258	B	5/8	1 3/4	3 1/4	1	0.39
26	40B26NM	4.418	B	5/8	1 3/4	3 1/4	1	0.40
27	40B27NM	4.578	B	5/8	1 3/4	3 1/4	1	0.41
28	40B28NM	4.738	B	5/8	1 3/4	3 1/4	1	0.43
29	40B29NM	4.897	B	5/8	1 3/4	3 1/4	1	0.44
30	40B30NM	5.057	B	5/8	1 3/4	3 1/4	1	0.45
31	40B31NM	5.217	B	5/8	1 3/4	3 1/4	1	0.47
32	40B32NM	5.377	B	5/8	1 3/4	3 1/4	1	0.48
33	40B33NM	5.536	B	5/8	1 3/4	3 1/4	1	0.50
34	40B34NM	5.696	B	5/8	1 3/4	3 1/4	1	0.41
35	40B35NM	5.855	B	5/8	1 3/4	3 1/4	1	0.53
36	40B36NM	6.015	B	5/8	1 3/4	3 1/4	1	0.55
37	40B37NM	6.175	B	5/8	1 3/4	3 1/4	1	0.57
38	40B38NM	6.334	B	5/8	1 3/4	3 1/4	1	0.58
39	40B39NM	6.494	B	5/8	1 3/4	3 1/4	1	0.60
40	40B40NM	6.653	B	3/4	2	3 1/2	1 1/8	0.70
41	40B41NM	6.813	B	3/4	2	3 1/2	1 1/8	0.72
42	40B42NM	6.972	B	3/4	2	3 1/2	1 1/8	0.74
43	40B43NM	7.131	B	3/4	2	3 1/2	1 1/8	0.76
44	40B44NM	7.291	B	3/4	2	3 1/2	1 1/8	0.78
45	40B45NM	7.450	B	3/4	2	3 1/2	1 1/8	0.80
46	40B46NM	7.610	B	3/4	2	3 1/2	1 1/8	0.82
47	40B47NM	7.769	B	3/4	2	3 1/2	1 1/8	0.84
48	40B48NM	7.929	B	3/4	2	3 1/2	1 1/8	0.86
49	40B49NM	8.088	B	3/4	2	3 1/2	1 1/8	0.89
50	40B50NM	8.247	B	3/4	2	3 1/2	1 1/8	0.91
51	40B51NM	8.407	B	3/4	2	3 1/2	1 1/8	0.93
52	40B52NM	8.566	B	3/4	2	3 1/2	1 1/8	0.96
53	40B53NM	8.725	B	3/4	2	3 1/2	1 1/8	0.98
54	40B54NM	8.885	B	3/4	2	3 1/2	1 1/8	1.01
55	40B55NM	9.044	B	3/4	2 1/2	4	1 1/8	1.13
56	40B56NM	9.203	B	3/4	2 1/2	4	1 1/8	1.16
57	40B57NM	9.363	B	3/4	4 1/2	7	1 1/8	2.06
58	40B58NM	9.522	B	3/4	4 1/2	7	1 1/8	2.08
59	40B59NM	9.681	B	3/4	4 1/2	7	1 1/8	2.11
60	40B60NM	9.841	B	3/4	4 1/2	7	1 1/8	2.14
70	40B70NM	11.433	B	3/4	4 1/2	7	1 1/4	2.63
80	40B80NM	13.026	B	3/4	4 1/2	10	1 1/4	4.53
84	40B84NM	13.663	B	3/4	4 1/2	10	1 1/4	4.68
96	40B96NM	15.573	B	1	4 1/2	12	1 1/4	6.49

Notas:

- Material Estándar: Nylon Natural.
- Están disponibles en otro número de dientes y otros estilos de maza.
- Disponibles en barreno piloto, barrenados a la medida con cuñero y opresores o con barreno idler.

No. **50**
Paso $\frac{5}{8}$ "

Sprockets
de Plástico

Martin

Sencillo – Tipo B

Número de Dientes	Número de Parte	Diámetro Exterior	Tipo	Barreno (Pulgadas)		Maza (Pulgadas)		Peso Aprox. (lb)
				Piloto	Máx. Rec.	Diámetro	Largo Total	
9	50B9NM	2.092	B	$\frac{5}{8}$	$\frac{3}{4}$	$1\frac{1}{8}$	1	0.06
10	50B10NM	2.299	B	$\frac{5}{8}$	$1\frac{1}{16}$	$1\frac{9}{16}$	1	0.08
11	50B11NM	2.504	B	$\frac{5}{8}$	$\frac{7}{8}$	$1\frac{3}{4}$	1	0.10
12	50B12NM	2.708	B	$\frac{5}{8}$	$\frac{7}{8}$	$1\frac{63}{64}$	1	0.13
13	50B13NM	2.911	B	$\frac{5}{8}$	$\frac{7}{8}$	$1\frac{7}{8}$	1	0.13
14	50B14NM	3.113	B	$\frac{5}{8}$	$1\frac{1}{8}$	$2\frac{1}{8}$	1	0.16
15	50B15NM	3.315	B	$\frac{5}{8}$	$1\frac{1}{4}$	$2\frac{3}{8}$	1	0.19
16	50B16NM	3.517	B	$\frac{5}{8}$	$1\frac{3}{8}$	$2\frac{1}{2}$	1	0.22
17	50B17NM	3.718	B	$\frac{5}{8}$	$1\frac{1}{2}$	$2\frac{11}{16}$	1	0.25
18	50B18NM	3.920	B	$\frac{5}{8}$	$1\frac{5}{8}$	$2\frac{7}{8}$	1	0.28
19	50B19NM	4.120	B	$\frac{5}{8}$	$1\frac{3}{4}$	3	1	0.31
20	50B20NM	4.321	B	$\frac{3}{4}$	$1\frac{3}{4}$	3	1	0.32
21	50B21NM	4.522	B	$\frac{3}{4}$	$1\frac{3}{4}$	3	1	0.34
22	50B22NM	4.722	B	$\frac{3}{4}$	$1\frac{3}{4}$	3	1	0.36
23	50B23NM	4.922	B	$\frac{3}{4}$	$1\frac{3}{4}$	3	1	0.38
24	50B24NM	5.122	B	$\frac{3}{4}$	$1\frac{3}{4}$	3	$1\frac{1}{4}$	0.45
25	50B25NM	5.322	B	$\frac{3}{4}$	$1\frac{3}{4}$	3	$1\frac{1}{4}$	0.47
26	50B26NM	5.522	B	$\frac{3}{4}$	$1\frac{3}{4}$	3	$1\frac{1}{4}$	0.49
27	50B27NM	5.722	B	$\frac{3}{4}$	$1\frac{3}{4}$	3	$1\frac{1}{4}$	0.51
28	50B28NM	5.922	B	$\frac{3}{4}$	$1\frac{3}{4}$	3	$1\frac{1}{4}$	0.54
29	50B29NM	6.122	B	$\frac{3}{4}$	$1\frac{3}{4}$	3	$1\frac{1}{4}$	0.56
30	50B30NM	6.321	B	$\frac{3}{4}$	$1\frac{3}{4}$	$3\frac{1}{4}$	$1\frac{1}{4}$	0.62
31	50B31NM	6.521	B	$\frac{3}{4}$	$1\frac{3}{4}$	$3\frac{1}{4}$	$1\frac{1}{4}$	0.64
32	50B32NM	6.721	B	$\frac{3}{4}$	$1\frac{3}{4}$	$3\frac{1}{4}$	$1\frac{1}{4}$	0.67
33	50B33NM	6.920	B	$\frac{3}{4}$	$1\frac{3}{4}$	$3\frac{1}{4}$	$1\frac{1}{4}$	0.70
34	50B34NM	7.120	B	$\frac{3}{4}$	$1\frac{3}{4}$	$3\frac{1}{4}$	$1\frac{1}{4}$	0.72
35	50B35NM	7.319	B	$\frac{3}{4}$	$1\frac{3}{4}$	$3\frac{1}{4}$	$1\frac{1}{4}$	0.75
36	50B36NM	7.519	B	$\frac{3}{4}$	$1\frac{3}{4}$	$3\frac{1}{4}$	$1\frac{1}{4}$	0.78
37	50B37NM	7.718	B	$\frac{3}{4}$	$1\frac{3}{4}$	$3\frac{1}{4}$	$1\frac{1}{4}$	0.81
38	50B38NM	7.918	B	$\frac{3}{4}$	$1\frac{3}{4}$	$3\frac{1}{4}$	$1\frac{1}{4}$	0.84
39	50B39NM	8.117	B	$\frac{3}{4}$	$1\frac{3}{4}$	$3\frac{1}{4}$	$1\frac{1}{4}$	0.87
40	50B40NM	8.316	B	$\frac{3}{4}$	2	$3\frac{1}{2}$	$1\frac{1}{4}$	0.94
41	50B41NM	8.516	B	$\frac{3}{4}$	2	$3\frac{1}{2}$	$1\frac{1}{4}$	0.97
42	50B42NM	8.715	B	$\frac{3}{4}$	2	$3\frac{1}{2}$	$1\frac{1}{4}$	1.00
43	50B43NM	8.914	B	$\frac{3}{4}$	2	$3\frac{1}{2}$	$1\frac{1}{4}$	1.04
44	50B44NM	9.114	B	$\frac{3}{4}$	2	$3\frac{1}{2}$	$1\frac{1}{4}$	1.07
45	50B45NM	9.313	B	1	$2\frac{3}{8}$	4	$1\frac{1}{4}$	1.18
46	50B46NM	9.512	B	1	$2\frac{3}{8}$	4	$1\frac{1}{4}$	1.22
47	50B47NM	9.711	B	1	$2\frac{3}{8}$	4	$1\frac{1}{4}$	1.25
48	50B48NM	9.911	B	1	$2\frac{3}{8}$	4	$1\frac{1}{4}$	1.29
49	50B49NM	10.110	B	1	$2\frac{3}{8}$	4	$1\frac{1}{4}$	1.33
50	50B50NM	10.309	B	1	$2\frac{3}{4}$	$4\frac{1}{2}$	$1\frac{1}{4}$	1.47
51	50B51NM	10.508	B	1	$2\frac{3}{4}$	$4\frac{1}{2}$	$1\frac{1}{4}$	1.51
52	50B52NM	10.707	B	1	$2\frac{3}{4}$	$4\frac{1}{2}$	$1\frac{1}{4}$	1.55
53	50B53NM	10.907	B	1	$2\frac{3}{4}$	$4\frac{1}{2}$	$1\frac{1}{4}$	1.59
54	50B54NM	11.106	B	1	$2\frac{3}{4}$	$4\frac{1}{2}$	$1\frac{1}{4}$	1.63
55	50B55NM	11.305	B	1	$4\frac{1}{2}$	7	$1\frac{1}{4}$	2.39
56	50B56NM	11.504	B	1	$4\frac{1}{2}$	7	$1\frac{1}{4}$	2.44
57	50B57NM	11.703	B	1	$4\frac{1}{2}$	7	$1\frac{1}{4}$	2.48
58	50B58NM	11.902	B	1	$4\frac{1}{2}$	7	$1\frac{1}{4}$	2.52
59	50B59NM	12.102	B	1	$4\frac{1}{2}$	9	$1\frac{1}{4}$	3.37
60	50B60NM	12.301	B	1	$4\frac{1}{2}$	9	$1\frac{1}{4}$	3.41
70	50B70NM	14.292	B	1	$4\frac{1}{2}$	9	$1\frac{3}{4}$	5.01
72	50B72NM	14.690	B	1	$4\frac{1}{2}$	12	$1\frac{3}{4}$	7.56

Nuestros Sprockets para cadena de rodillos se maquinan a partir de placa sólida, lo que resulta en un Sprocket confiable para realizar el trabajo requerido.

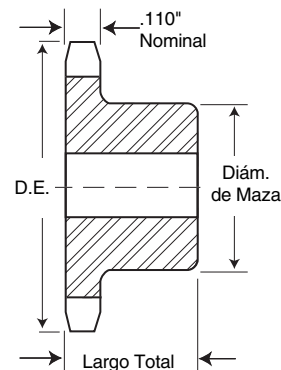

TIPO B

Notas:

- Material Estándar: UHMW Natural.
- Están disponibles en otro número de dientes y otros estilos de maza.
- Disponibles en barreno piloto, barrenados a la medida con cuñero y opresores o con barreno idler.

Nuestros Sprockets para cadena de rodillos se maquinan a partir de placa sólida, lo que resulta en un Sprocket confiable para realizar el trabajo requerido.

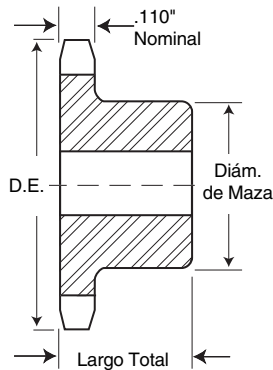

TIPO B

Sencillo – Tipo B

Número de Dientes	Número de Parte	Diámetro Exterior	Tipo	Barreno (Pulgadas)		Maza (Pulgadas)		Peso Aprox. (lb)
				Piloto	Máx. Rec.	Diámetro	Largo Total	
9	60B9NM	2.511	B	3/4	7/8	1 1/2	1 1/4	0.11
10	60B10NM	2.758	B	3/4	7/8	1 1/2	1 1/4	0.13
11	60B11NM	3.004	B	3/4	1	2	1 1/4	0.18
12	60B12NM	3.249	B	3/4	1 1/8	2	1 1/4	0.20
13	60B13NM	3.493	B	3/4	1 1/4	2 7/16	1 1/4	0.25
14	60B14NM	3.736	B	3/4	1 3/8	2 1/2	1 1/4	0.29
15	60B15NM	3.978	B	3/4	1 5/8	2 7/8	1 1/4	0.36
16	60B16NM	4.221	B	3/4	1 3/4	3	1 1/4	0.40
17	60B17NM	4.462	B	3/4	1 3/4	3 1/4	1 1/4	0.46
18	60B18NM	4.703	B	3/4	2	3 1/2	1 1/4	0.53
19	60B19NM	4.945	B	3/4	2	3 1/2	1 1/4	0.56
20	60B20NM	5.185	B	3/4	2 1/4	3 7/8	1 1/4	0.65
21	60B21NM	5.426	B	3/4	2 3/8	4	1 1/4	0.70
22	60B22NM	5.666	B	3/4	2 3/8	4	1 1/4	0.73
23	60B23NM	5.907	B	3/4	2 3/8	4	1 1/4	0.77
24	60B24NM	6.147	B	3/4	2 3/8	4	1 1/4	0.81
25	60B25NM	6.387	B	3/4	2 3/8	4	1 1/4	0.84
26	60B26NM	6.627	B	3/4	2 3/8	4	1 1/4	0.88
27	60B27NM	6.867	B	3/4	2 3/8	4	1 1/4	0.92
28	60B28NM	7.106	B	3/4	2 3/8	4	1 1/4	0.97
29	60B29NM	7.346	B	3/4	2 3/8	4	1 1/4	1.01
30	60B30NM	7.586	B	3/4	2 3/8	4	1 1/4	1.05
31	60B31NM	7.825	B	3/4	2 3/8	4	1 1/4	1.10
32	60B32NM	8.065	B	3/4	2 3/8	4	1 1/4	1.15
33	60B33NM	8.304	B	1	2 3/8	4	1 1/4	1.18
34	60B34NM	8.544	B	1	2 3/4	4 1/2	1 1/4	1.33
35	60B35NM	8.783	B	1	2 3/4	4 1/2	1 1/4	1.38
36	60B36NM	9.023	B	1	2 3/4	4 1/2	1 1/4	1.43
37	60B37NM	9.262	B	1	2 3/4	4 1/2	1 1/4	1.49
38	60B38NM	9.501	B	1	2 3/4	4 1/2	1 1/4	1.54
39	60B39NM	9.740	B	1	2 3/4	4 1/2	1 1/4	1.60
40	60B40NM	9.980	B	1	4 1/2	7	1 1/4	2.29
41	60B41NM	10.219	B	1	4 1/2	7	1 1/4	2.35
42	60B42NM	10.458	B	1	4 1/2	7	1 1/4	2.41
43	60B43NM	10.697	B	1	4 1/2	7	1 1/4	2.47
44	60B44NM	10.936	B	1	4 1/2	7	1 1/4	2.54
45	60B45NM	11.175	B	1	4 1/2	7	1 1/4	2.61
46	60B46NM	11.415	B	1	4 1/2	7	1 1/4	2.68
47	60B47NM	11.654	B	1	4 1/2	7	1 1/4	2.74
48	60B48NM	11.893	B	1	4 1/2	7	1 1/4	2.82
49	60B49NM	12.132	B	1	4 1/2	7	1 1/4	2.89
50	60B50NM	12.371	B	1	4 1/2	7	1 1/4	2.96
51	60B51NM	12.610	B	1	4 1/2	7	1 1/4	3.04
52	60B52NM	12.849	B	1	4 1/2	7	1 1/4	3.11
53	60B53NM	13.088	B	1	4 1/2	10	1 1/4	4.30
54	60B54NM	13.327	B	1	4 1/2	10	1 3/4	5.74
55	60B55NM	13.566	B	1 1/4	4 1/2	10	1 3/4	5.80
56	60B56NM	13.805	B	1 1/4	4 1/2	10	1 3/4	5.88
57	60B57NM	14.044	B	1 1/4	4 1/2	10	1 3/4	5.96
58	60B58NM	14.283	B	1 1/4	4 1/2	10	1 3/4	6.05
59	60B59NM	14.522	B	1 1/4	4 1/2	10	1 3/4	6.13
60	60B60NM	14.761	B	1 1/4	4 1/2	10	1 3/4	6.22

Notas:

- Material Estándar: UHMW Natural.
- Están disponibles en otro número de dientes y otros estilos de maza.
- Disponibles en barreno piloto, barrenados a la medida con cuñero y opresores o con barreno idler.

No. 80 Paso 1"

Sprockets de Plástico

Martin

Sencillo – Tipo B

Número de Dientes	Número de Parte	Diámetro Exterior	Tipo	Barreno (Pulgadas)		Maza (Pulgadas)		Peso Aprox. (lb)
				Piloto	Máx. Rec.	Diámetro	Largo Total	
9	80B9NM	3.347	B	1	1	2	1½	0.24
10	80B10NM	3.678	B	1	1	2	1½	0.27
11	80B11NM	4.006	B	1	1	2	1½	0.31
12	80B12NM	4.332	B	1	1	2	1½	0.36
13	80B13NM	4.657	B	1	1¾	3¼	1½	0.57
14	80B14NM	4.981	B	1	1¾	3¼	1½	0.62
15	80B15NM	5.305	B	1	1¾	3¼	1½	0.67
16	80B16NM	5.627	B	1	2¾	4	1½	0.87
17	80B17NM	5.950	B	1	2¾	4	1½	0.93
18	80B18NM	6.271	B	1	2¾	4¼	1½	1.04
19	80B19NM	6.593	B	1	2¾	4¼	1½	1.11
20	80B20NM	6.914	B	1	2¾	4¼	1½	1.17
21	80B21NM	7.235	B	1	2¾	4¼	1¾	1.36
22	80B22NM	7.555	B	1	2¾	4¼	1¾	1.44
23	80B23NM	7.876	B	1	2¾	4¼	1¾	1.52
24	80B24NM	8.196	B	1	2¾	4¼	1¾	1.60
25	80B25NM	8.516	B	1	2¾	4¼	1¾	1.68
26	80B26NM	8.836	B	1¼	2¾	4¾	2	2.03
27	80B27NM	9.156	B	1¼	2¾	4¾	2	2.12
28	80B28NM	9.475	B	1¼	2¾	4¾	2	2.22
29	80B29NM	9.795	B	1¼	2¾	4¾	2	2.31
30	80B30NM	10.114	B	1¼	2¾	4¾	2	2.41
31	80B31NM	10.434	B	1¼	2¾	4¾	2	2.52
32	80B32NM	10.753	B	1¼	2¾	4¾	2	2.63
33	80B33NM	11.072	B	1¼	2¾	4¾	2	2.74
34	80B34NM	11.392	B	1¼	2¾	4¾	2	2.85
35	80B35NM	11.711	B	1¼	2¾	4¾	2	2.97
36	80B36NM	12.030	B	1¼	2¾	4¾	2	3.09
37	80B37NM	12.349	B	1¼	4½	8	2	4.83
38	80B38NM	12.668	B	1¼	4½	8	2	4.96
39	80B39NM	12.987	B	1¼	4½	8	2	5.09
40	80B40NM	13.306	B	1¼	4½	8	2	5.22
41	80B41NM	13.625	B	1¼	4½	8	2	5.36
42	80B42NM	13.944	B	1¼	4½	8	2	5.49
43	80B43NM	14.263	B	1¼	4½	8	2	5.64
44	80B44NM	14.582	B	1¼	4½	8	2	5.78
45	80B45NM	14.901	B	1¼	4½	8	2	5.93
46	80B46NM	15.219	B	1¼	4½	8	2	6.08
47	80B47NM	15.538	B	1¼	4½	8	2	6.24
48	80B48NM	15.857	B	1¼	4½	8	2	6.40
49	80B49NM	16.176	B	1¼	4½	8	2	6.56

Nuestros Sprockets para cadena de rodillos se maquilan a partir de placa sólida, lo que resulta en un Sprocket confiable para realizar el trabajo requerido.

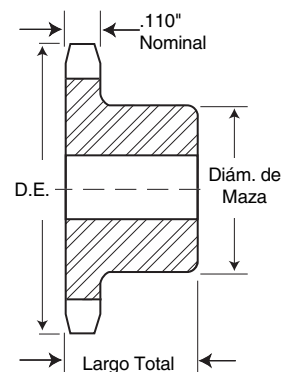

TIPO B

Notas:

- Material Estándar: UHMW Natural.
- Están disponibles en otro número de dientes y otros estilos de maza.
- Disponibles en barreno piloto, barrenados a la medida con cuñero y opresores o con barreno idler.

Nuestros Sprockets para cadena de rodillos se maquinan a partir de placa sólida, lo que resulta en un Sprocket confiable para realizar el trabajo requerido.

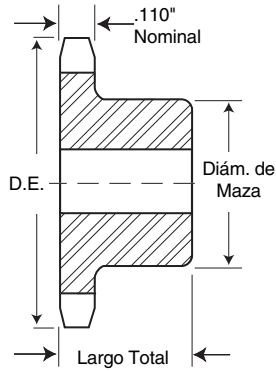

TIPO B

Sencillo – Tipo B

Número de Dientes	Número de Parte	Diámetro Exterior	Tipo	Barreno (Pulgadas)		Maza (Pulgadas)		Peso Aprox. (lb)
				Piloto	Máx. Rec.	Diámetro	Largo Total	
8	100B8NM	3.768	B	1	1½	2	1¾	0.34
9	100B9NM	4.184	B	1	1½	2	1¾	0.40
10	100B10NM	4.597	B	1	1¾	3¼	1¾	0.66
11	100B11NM	5.007	B	1	1¾	3¼	1¾	0.74
12	100B12NM	5.415	B	1	1¾	3¼	1¾	0.82
13	100B13NM	5.821	B	1	1¾	3¼	1¾	0.90
14	100B14NM	6.227	B	1¼	1¾	3¼	1¾	0.97
15	100B15NM	6.631	B	1¼	2¾	4	1¾	1.23
16	100B16NM	7.034	B	1¼	2¾	4	1¾	1.33
17	100B17NM	7.437	B	1¼	2¾	4	1¾	1.44
18	100B18NM	7.839	B	1¼	2¾	4	1¾	1.56
19	100B19NM	8.241	B	1¼	2¾	4	2	1.78
20	100B20NM	8.642	B	1¼	2¾	4	2	1.91
21	100B21NM	9.043	B	1¼	2¾	4½	2	2.20
22	100B22NM	9.444	B	1¼	2¾	4½	2	2.34
23	100B23NM	9.844	B	1¼	2¾	4½	2	2.49
24	100B24NM	10.245	B	1¼	2¾	4½	2	2.64
25	100B25NM	10.645	B	1¼	2¾	4½	2	2.80
26	100B26NM	11.045	B	1¼	3	5	2	3.13
27	100B27NM	11.444	B	1¼	3	5	2	3.30
28	100B28NM	11.844	B	1¼	3	5	2	3.48
29	100B29NM	12.244	B	1¼	3	5	2	3.66
30	100B30NM	12.643	B	1¼	3	5	2	3.85
31	100B31NM	13.042	B	1¼	3¾	6	2	4.44
32	100B32NM	13.441	B	1¼	3¾	6	2	4.65
33	100B33NM	13.841	B	1¼	3¾	6	2	4.85
34	100B34NM	14.240	B	1¼	3¾	6	2	5.07
35	100B35NM	14.639	B	1¼	3¾	6	2½	5.76
36	100B36NM	15.038	B	1¼	3¾	6	2½	5.98
37	100B37NM	15.436	B	1¼	3¾	6	2½	6.21
38	100B38NM	15.835	B	1¼	3¾	6	2½	6.45

Notas:

- Material Estándar: UHMW Natural.
- Están disponibles en otro número de dientes y otros estilos de maza.
- Disponibles en barreno piloto, barrenados a la medida con cuñero y opresores o con barreno idler.

78 Serie No Metálico Sprockets Bipartidos

78 SPROCKETS NO METÁLICOS PARA CADENAS:

78 — H 74 — 75 — H75 — H78 — H 78RT — H 78SR — H79 — NH78 — 578R — 588R — 88 — 188 — S78 — S78 — R588 — RR588 — RR588 — R778 — 988 — IS880 — 87R — IS881 — IS882 — 433-1/2 — LXS882 — LXS86 — US881 — LXS887 — LXS882 — 488 — SS578 — SS188 — US278 — US882 — 26D — H78LR — (14-18 DIENTES)

Tipo C — Paso de 2.609" Bipartido

ESPESOR DE PLACA .875"
DIÁMETRO DE RODILLO 7/8"

Sprockets de UHMW
en Existencia

Número de Dientes	Número de Parte	Diámetro de Paso	Barreno Piloto	Barreno Máx.	Diámetro de Maza	Largo Total	Peso Aprox. (Aprox.)
6	78C6NMS	5.22	3/4	1 1/2	ND	2 7/8	1.5
7	78C7NMS	6.01	3/4	2 3/8	ND	2 7/8	1.7
8	78C8NMS	6.82	3/4	2 3/8	ND	2 7/8	2.4
9	78C9NMS	7.63	3/4	3	ND	2 7/8	2.8
10	78C10NMS	8.44	3/4	3	ND	4	4.5
11	78C11NMS	9.26	3/4	3	ND	4	5.8
12	78C12NMS	10.08	3/4	3	ND	4	8.6
13	78C13NMS	10.90	3/4	3	ND	4	9.0
14	78C14NMS	11.72	1	3	ND	4	9.6
15	78C15NMS	12.55	1	3	ND	4	10.1
16	78C16NMS	13.37	1	4	ND	4	10.7
17	78C17NMS	14.20	1	4	ND	4	11.3
18	78C18NMS	15.02	1	4	ND	4	12.0
19	78C19NMS	15.85	1	4	ND	4	12.7
20	78C20NMS	16.68	1 3/4	4 1/2	ND	4	16.4
21	78C21NMS	17.51	1 3/4	4 1/2	ND	4	17.2
22	78C22NMS	18.33	1 3/4	4 1/2	ND	4	18.0
23	78C23NMS	19.16	1 3/4	4 1/2	ND	4	18.8
24	78C24NMS	19.99	1 3/4	4 1/2	ND	4	19.7
25	78C25NMS	20.82	1 3/4	4 1/2	ND	4	20.7
27	78C27NMS	22.47	1 3/4	4 1/2	ND	4	22.6
28	78C28NMS	23.30	1 3/4	4 1/2	ND	4	23.7
30	78C30NMS	24.96	1 3/4	4 1/2	ND	4	25.8
34	78C34NMS	28.28	1 3/4	4 1/2	ND	4	30.7
40	78C40NMS	33.25	1 3/4	4 1/2	ND	4	42.8
45	78C45NMS	37.40	1 3/4	4 1/2	ND	4	50.8

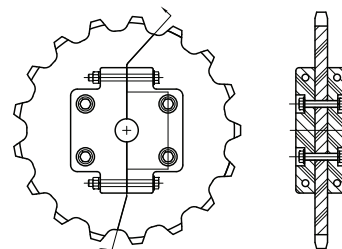

Tipo C – Paso de 2.609" Sólido

ESPESOR DE PLACA .875"
DIÁMETRO DE RODILLO 7/8"

Sprockets de UHMW
en Existencia

Número de Dientes	Número de Parte	Diámetro de Paso	Barreno Piloto	Barreno Máx.	Diámetro de Maza	Largo Total	Peso Aprox. (lb)
4	78C4NM	3.69	1/2	3/4	1.481	2	0.40
5	78C5NM	4.44	3/4	1	2.461	2	0.65
6	78C6NM	5.22	3/4	1 1/4	3.391	2	0.99
7	78C7NM	6.01	3/4	2	3 1/2	2	1.23
8	78C8NM	6.82	3/4	2 3/4	4 3/4	4	3.01
9	78C9NM	7.63	3/4	3 1/4	5 1/4	4	3.71
10	78C10NM	8.44	3/4	3 1/4	5 1/4	4	4.04
11	78C11NM	9.26	3/4	3 1/4	5 1/4	4	4.39
12	78C12NM	10.08	3/4	3 1/4	5 1/4	4	4.79
13	78C13NM	10.90	3/4	3 3/8	5 1/2	4	5.43
14	78C14NM	11.72	1	3 3/8	5 1/2	4	5.89
15	78C15NM	12.55	1	3 3/8	5 1/2	4	6.39
16	78C16NM	13.37	1	3 3/8	5 1/2	4	6.92
17	78C17NM	14.20	1	3 3/8	5 1/2	4	7.48
18	78C18NM	15.02	1	3 3/8	5 1/2	4	8.08

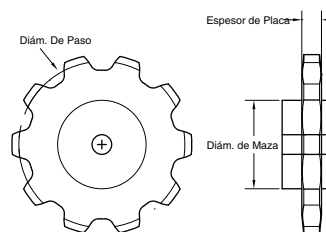

Si el Diámetro de la Maza y el Largo Total son dimensiones críticas, por favor contacte a *Martin*.

* Estas partes tienen opresores a 90 grados y a 180 grados en lugar de sobre el cuerno y a 90 grados.

1 Con las mazas ahorracadena, la cadena puede tocar las mazas. Solo aplica a los sprockets de 4, 5 y 6 dientes.

MATERIAL	APLICACIONES COMUNES
<p>UHMW Excelente resistencia a la abrasión. Bajo coeficiente de fricción. Resistencia al corte de aproximadamente 3,500 psi. Flex. Mod. de aproximadamente 125,000 psi. Económico. Flota en el agua. Los dos tipos más comunes: Virgen Natural. Aplicaciones alimenticias. Reprocesado (Negro): Resistente a degradación por luz U.V. Ligeramente más barato. Puede surtirse en varios colores.</p>	<p>Barras de Desgaste. Guía de Cadenas. Fondos de transportadores. Componentes estructurales grandes. Sprockets RC (Usualmente Paso 50 y mayores). Sprockets para cadena de ingeniería (Color negro UHMW reprocesado). Bujes.</p>
<p>Nylon Buena Resistencia a la abrasión. Excelente valor de PV para aplicaciones de baleros. Resistencia al corte de aproximadamente 10,500 psi. Flex. Mod de aproximadamente 500,000 psi. Precio medio. No flota en el agua. Absorbe humedad resultando en cambios dimensionales y disminución en la resistencia. Hay varios tipos: Natural. Aplicaciones alimenticias. Carga MD (color gris oscuro). Bujes de alta carga. Cargado con Aceite (natural o color verde). Engranés, bujes, otros componentes de desgaste.</p>	<p>Barras de desgaste de alta temperatura. Componentes estructurales pequeños. Bujes. Engranés Rectos. Sprockets RC (Usualmente Paso 50 y menores).</p>
<p>Acetal (Usado para componentes estructurales) No es bueno para aplicaciones de desgaste. Resistencia al corte de aproximadamente 8,000 psi. Flex. Mod de aproximadamente 400,000 psi. Precio medio. No flota en el agua. No absorbe humedad, buena estabilidad dimensional. Conocido como la resina acetal de DuPont® Delrin®. Disponibile en color blanco o negro.</p>	<p>Barras de desgaste de alta temperatura. Componentes estructurales pequeños. Sprockets RC (Usualmente paso 50 y menores). Bujes. Engranés Rectos. Componentes para equipos de procesamiento de alimentos expuestos a ambientes húmedos, rodillos, dados.</p>

Engranes de Plástico Introducción

Martin



Martin tiene en existencia engranes rectos tipo "B" fabricados en Nylon. Tenemos la capacidad de fabricar bajo pedido en otros tipos y materiales. Los engranes rectos están disponibles en barreno piloto o en barreno a la medida con cuñero y opresores. Los materiales de construcción estándar son UHMW, Nylon y Acetal. Las cremalleras se suministran en largos nominales de 48", aunque pueden proveerse en otras longitudes bajo pedido.

Los engranes de plástico sin lubricación han sido usados exitosamente en muchas aplicaciones de engranes abiertos utilizadas hoy en día. Muchos operarán exitosamente sin lubricación en aplicaciones exigentes, en donde los engranes de acero, se oxidan o requieren de mantenimiento continuo.

La clave para seleccionar los engranes de plástico, radica en dimensionarlos adecuadamente. Los plásticos tienen propiedades diferentes a los metales y son

susceptibles a condiciones cambiantes de operación. Además de las condiciones de carga, es de suma importancia poner atención a la geometría, a las condiciones ambientales, de operación y a las propiedades del material plástico.

El dedicado equipo de ventas de *Martin* tiene la experiencia y el conocimiento para ayudarlo a identificar y determinar el engrane adecuado para su aplicación.

Beneficios del Plástico:

- Costo efectivo.
- Operación silenciosa.
- Capacidad para absorber impactos y vibraciones.
- Coeficiente de fricción relativamente bajo.
- Resistencia a la corrosión – eliminación de recubrimientos de protección.
- Las tolerancias frecuentemente son menos críticas que en el metal, debido a una mayor elasticidad.

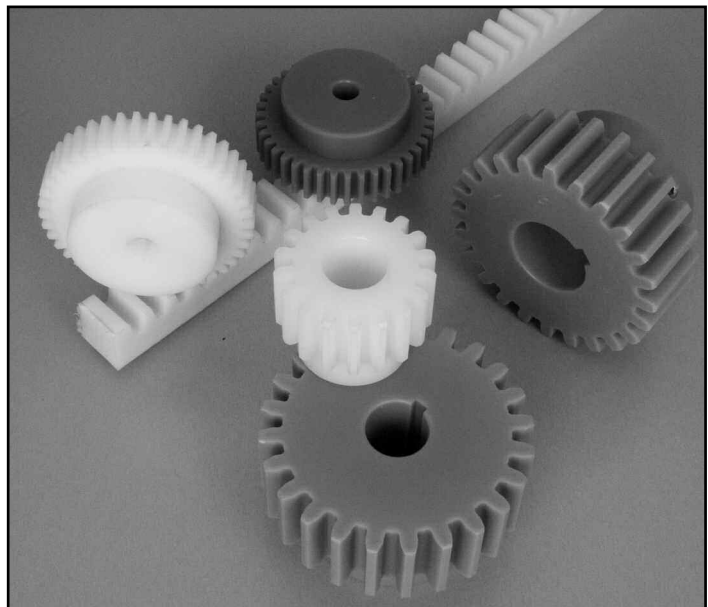

Nuestros engranes rectos son generados a partir de placa sólida, dando como resultado un engrane adecuado para hacer el trabajo requerido.

- Material Estándar: Nylon Natural Prelubricado.
- Están disponibles en otro número de dientes y otros estilos de maza.
- Disponibles en barreno piloto, barrenados a la medida con cuñero y opresores.

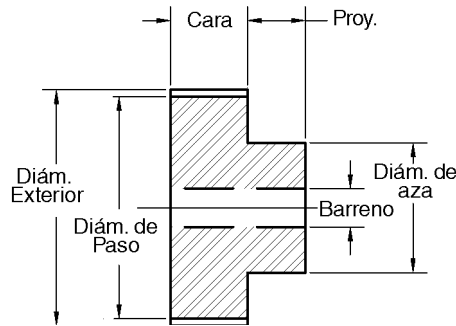

Engranos Rectos de Nylon Prelubricado

Número de Dientes	Número de Parte	Ángulo de Presión (grad.)	Diámetro		Tipo	Barreno (Pulgadas)		Maza (Pulgadas)		Peso Aprox. (lb)
			Paso	Exterior		Piloto	Máx. *	Diámetro	Proy.	
11	NM411	14½	3	3.5	B	¾	1¼	2¼	⅞	0.64
12	NM412	14½	3	3.5	B	¾	1¼	2¼	⅞	0.64
13	NM413	14½	3.25	3.75	B	¾	1¼	2¼	⅞	0.73
14	NM414	14½	3.5	4	B	¾	1½	2¾	⅞	0.9
15	NM415	14½	3.75	4.25	B	1	1¾	3	⅞	1.01
16	NM416	14½	4	4.5	B	1	1¾	3¼	⅞	1.18
17	NM417	14½	4.25	4.75	B	1	2	3½	⅞	1.35
18	NM418	14½	4.5	5	B	1	2¼	3¾	⅞	1.53
19	NM419	14½	4.75	5.25	B	1	2½	4	⅞	1.72
20	NM420	14½	5	5.5	B	1	2½	4¼	⅞	1.93
21	NM421	14½	5.25	5.75	B	1	2¾	4½	⅞	2.14
22	NM422	14½	5.5	6	B	1	2¾	4¾	⅞	2.37
23	NM423	14½	5.75	6.25	B	1	2¾	4¾	1½	2.95
24	NM424	14½	6	6.5	B	1	2¾	4¾	1½	3.13
26	NM426	14½	6.5	7	B	1	2¾	4¾	1½	3.52
28	NM428	14½	7	7.5	B	1	2¾	4¾	1½	3.93
30	NM430	14½	7.5	8	B	1	2¾	4¾	1½	4.38
32	NM432	14½	8	8.5	B	1	2¾	4¾	1½	4.85
33	NM433	14½	8.25	8.75	B	1	2¾	4¾	1½	5.1
34	NM434	14½	8.5	9	B	1	3	5⅞	1½	5.53
36	NM436	14½	9	9.5	B	1	3	5⅞	1½	6.06
38	NM438	14½	9.5	10	B	1	3	5⅞	1½	6.63
39	NM439	14½	9.75	10.25	B	1	3	5⅞	1½	6.92
40	NM440	14½	10	10.5	B	1	3	5⅞	1½	7.23
42	NM442	14½	10.5	11	B	1	3	5⅞	1½	7.85
44	NM444	14½	11	11.5	B	1	3	5⅞	1½	8.51
45	NM445	14½	11.25	11.75	B	1	3	5⅞	1½	8.85
46	NM446	14½	11.5	12	B	1	3	5⅞	1½	9.2
48	NM448	14½	12	12.5	B	1	3	5⅞	1½	9.92
51	NM451	14½	12.75	13.25	B	1	3	5	1½	11
52	NM452	14½	13	13.5	B	1	3	5	1½	11.39
54	NM454	14½	13.5	14	B	1	3	5	1½	12.21
55	NM455	14½	13.75	14.25	B	1	3	5	1½	12.62
56	NM456	14½	14	14.5	B	1	3	5	1½	13.05
57	NM457	14½	14.25	14.75	B	1	3	5	1½	13.48
60	NM460	14½	15	15.5	B	1	3	5	1½	14.83

* Barreno máximo recomendado con cuñero y opresores.

† Diámetro de paso alargado con una forma de diente especial.

Los engranes con A.P. de 14½° no operan con engranes de A.P. de 20°.

5 DP Cara de 1 $\frac{3}{4}$ "

Engranés Rectos de Nylon en existencia

Ángulo de presión de 14 $\frac{1}{2}$ °



Nuestros engranes rectos son generados a partir de placa sólida, dando como resultado un engrane adecuado para hacer el trabajo requerido.

- Material Estándar: Nylon Natural Prelubricado.
- Están disponibles en otro número de dientes y otros estilos de maza.
- Disponibles en barreno piloto, barrenados a la medida con cuñero y opresores.

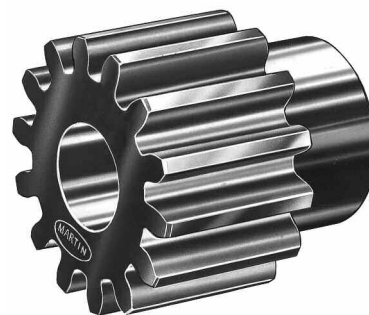
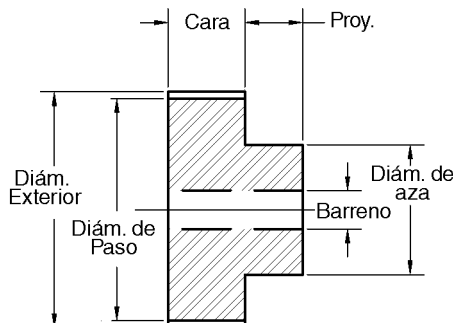

Engranés Rectos de Nylon Prelubricado

Número de Dientes	Número de Parte	Ángulo de Presión (grad.)	Diámetro		Tipo	Barreno (Pulgadas)		Maza (Pulgadas)		Peso Aprox. (lb)
			Paso	Exterior		Piloto	Máx.*	Diámetro	Proy.	
11	NM511	14 $\frac{1}{2}$	2.2	2.6	B	$\frac{3}{4}$	$\frac{7}{8}$	1 $\frac{25}{32}$	$\frac{7}{8}$	0.3
12	NM512	14 $\frac{1}{2}$	2.4	2.8	B	$\frac{3}{4}$	$\frac{7}{8}$	1 $\frac{25}{32}$	$\frac{7}{8}$	0.35
13	NM513	14 $\frac{1}{2}$	2.6	3	B	$\frac{3}{4}$	1 $\frac{1}{8}$	2	$\frac{7}{8}$	0.42
14	NM514	14 $\frac{1}{2}$	2.8	3.2	B	$\frac{3}{4}$	1 $\frac{1}{8}$	2 $\frac{3}{16}$	$\frac{7}{8}$	0.5
15	NM515	14 $\frac{1}{2}$	3	3.4	B	$\frac{3}{4}$	1 $\frac{1}{4}$	2 $\frac{3}{8}$	$\frac{7}{8}$	0.59
16	NM516	14 $\frac{1}{2}$	3.2	3.6	B	$\frac{3}{4}$	1 $\frac{3}{8}$	2 $\frac{19}{32}$	$\frac{7}{8}$	0.68
17	NM517	14 $\frac{1}{2}$	3.4	3.8	B	$\frac{3}{4}$	1 $\frac{5}{8}$	2 $\frac{7}{8}$	$\frac{7}{8}$	0.8
18	NM518	14 $\frac{1}{2}$	3.6	4	B	1	1 $\frac{3}{4}$	3	$\frac{7}{8}$	0.86
19	NM519	14 $\frac{1}{2}$	3.8	4.2	B	1	1 $\frac{3}{4}$	3 $\frac{1}{4}$	$\frac{7}{8}$	0.98
20	NM520	14 $\frac{1}{2}$	4	4.4	B	1	1 $\frac{3}{4}$	3 $\frac{3}{8}$	$\frac{7}{8}$	1.08
21	NM521	14 $\frac{1}{2}$	4.2	4.6	B	1	1 $\frac{3}{4}$	3 $\frac{3}{8}$	$\frac{7}{8}$	1.17
22	NM522	14 $\frac{1}{2}$	4.4	4.8	B	1	1 $\frac{3}{4}$	3 $\frac{3}{8}$	$\frac{7}{8}$	1.26
23	NM523	14 $\frac{1}{2}$	4.6	5	B	1	1 $\frac{3}{4}$	3 $\frac{3}{8}$	$\frac{7}{8}$	1.36
24	NM524	14 $\frac{1}{2}$	4.8	5.2	B	1	1 $\frac{3}{4}$	3 $\frac{3}{8}$	1 $\frac{1}{4}$	1.58
26	NM526	14 $\frac{1}{2}$	5.2	5.6	B	1	1 $\frac{3}{4}$	3 $\frac{3}{8}$	1 $\frac{1}{4}$	1.79
28	NM528	14 $\frac{1}{2}$	5.6	6	B	1	1 $\frac{3}{4}$	3 $\frac{3}{8}$	1 $\frac{1}{4}$	2.03
30	NM530	14 $\frac{1}{2}$	6	6.4	B	1	1 $\frac{3}{4}$	3 $\frac{3}{8}$	1 $\frac{1}{4}$	2.27
32	NM532	14 $\frac{1}{2}$	6.4	6.8	B	1	2 $\frac{5}{8}$	4 $\frac{1}{4}$	1 $\frac{1}{4}$	2.8
33	NM533	14 $\frac{1}{2}$	6.6	7	B	1	2 $\frac{5}{8}$	4 $\frac{1}{4}$	1 $\frac{1}{4}$	2.93
34	NM534	14 $\frac{1}{2}$	6.8	7.2	B	1	2 $\frac{5}{8}$	4 $\frac{1}{4}$	1 $\frac{1}{4}$	3.08
36	NM536	14 $\frac{1}{2}$	7.2	7.6	B	1	2 $\frac{5}{8}$	4 $\frac{1}{4}$	1 $\frac{1}{4}$	3.38
38	NM538	14 $\frac{1}{2}$	7.6	8	B	1	2 $\frac{5}{8}$	4 $\frac{1}{4}$	1 $\frac{1}{4}$	3.7
39	NM539	14 $\frac{1}{2}$	7.8	8.2	B	1	2 $\frac{5}{8}$	4 $\frac{1}{4}$	1 $\frac{1}{4}$	3.86
40	NM540	14 $\frac{1}{2}$	8	8.4	B	1	2 $\frac{5}{8}$	4 $\frac{1}{4}$	1 $\frac{1}{4}$	4.03
42	NM542	14 $\frac{1}{2}$	8.4	8.8	B	1	2 $\frac{3}{4}$	4 $\frac{5}{8}$	1 $\frac{1}{4}$	4.51
44	NM544	14 $\frac{1}{2}$	8.8	9.2	B	1	2 $\frac{3}{4}$	4 $\frac{5}{8}$	1 $\frac{1}{4}$	4.88
45	NM545	14 $\frac{1}{2}$	9	9.4	B	1	2 $\frac{3}{4}$	4 $\frac{5}{8}$	1 $\frac{1}{4}$	5.07
46	NM546	14 $\frac{1}{2}$	9.2	9.6	B	1	2 $\frac{3}{4}$	4 $\frac{3}{4}$	1 $\frac{1}{4}$	5.31
48	NM548	14 $\frac{1}{2}$	9.6	10	B	1	2 $\frac{3}{4}$	4 $\frac{3}{4}$	1 $\frac{1}{4}$	5.71
51	NM551	14 $\frac{1}{2}$	10.2	10.6	B	1	2 $\frac{3}{4}$	4 $\frac{3}{4}$	1 $\frac{1}{4}$	6.35
52	NM552	14 $\frac{1}{2}$	10.4	10.8	B	1	2 $\frac{3}{4}$	4 $\frac{3}{4}$	1 $\frac{1}{4}$	6.57
54	NM554	14 $\frac{1}{2}$	10.8	11.2	B	1	2 $\frac{3}{4}$	4 $\frac{3}{4}$	1 $\frac{1}{4}$	7.02
55	NM555	14 $\frac{1}{2}$	11	11.4	B	1	2 $\frac{3}{4}$	4 $\frac{3}{4}$	1 $\frac{1}{4}$	7.26
56	NM556	14 $\frac{1}{2}$	11.2	11.6	B	1	2 $\frac{3}{4}$	4 $\frac{3}{4}$	1 $\frac{1}{4}$	7.5
57	NM557	14 $\frac{1}{2}$	11.4	11.8	B	1	2 $\frac{3}{4}$	4 $\frac{3}{4}$	1 $\frac{1}{4}$	7.74
60	NM560	14 $\frac{1}{2}$	12	12.4	B	1	2 $\frac{3}{4}$	4 $\frac{3}{4}$	1 $\frac{1}{4}$	8.49
63	NM563	14 $\frac{1}{2}$	12.6	13	B	1	3	5	1 $\frac{1}{4}$	9.38
64	NM564	14 $\frac{1}{2}$	12.8	13.2	B	1	3	5	1 $\frac{1}{4}$	9.65
65	NM565	14 $\frac{1}{2}$	13	13.4	B	1	3	5	1 $\frac{1}{4}$	9.92
66	NM566	14 $\frac{1}{2}$	13.2	13.6	B	1	3	5	1 $\frac{1}{4}$	10.21
68	NM568	14 $\frac{1}{2}$	13.6	14	B	1	3	5	1 $\frac{1}{4}$	10.78
69	NM569	14 $\frac{1}{2}$	13.8	14.2	B	1	3	5	1 $\frac{1}{4}$	11.07
70	NM570	14 $\frac{1}{2}$	14	14.4	B	1	3	5	1 $\frac{1}{4}$	11.37
72	NM572	14 $\frac{1}{2}$	14.4	14.8	B	1	3	5	1 $\frac{1}{4}$	11.98

* Barreno máximo recomendado con cuñero y opresores.

† Diámetro de paso alargado con una forma de diente especial.

Los engranes con A.P. de 14 $\frac{1}{2}$ ° no operan con engranes de A.P. de 20°.

Martin

Engranos Rectos de Nylon en existencia

Ángulo de presión de 14½°

6 DP

Cara de 1½"

Engranos Rectos de Nylon Prelubricado

Número de Dientes	Número de Parte	Ángulo de Presión (grad.)	Diámetro		Tipo	Barreno (Pulgadas)		Maza (Pulgadas)		Peso Aprox. (lb)
			Paso	Exterior		Piloto	Máx.*	Diámetro	Proy.	
11	NM611	14½	2	2.333	B	¾	1¾/16	1½	7/8	0.2
12	NM612	14½	2	2.333	B	¾	1¾/16	1½	7/8	0.2
13	NM613	14½	2.167	2.5	B	¾	1¾/16	1½	7/8	0.24
14	NM614	14½	2.333	2.667	B	¾	7/8	1 19/16	7/8	0.3
15	NM615	14½	2.5	2.833	B	¾	1 1/8	2	7/8	0.35
16	NM616	14½	2.667	3	B	¾	1 1/8	2 1/8	7/8	0.41
17	NM617	14½	2.833	3.167	B	¾	1 1/8	2 1/8	7/8	0.45
18	NM618	14½	3	3.333	B	¾	1 3/8	2 1/2	7/8	0.54
19	NM619	14½	3.167	3.5	B	¾	1 3/8	2 1/2	7/8	0.59
20	NM620	14½	3.333	3.667	B	¾	1 5/8	2 27/32	7/8	0.69
21	NM621	14½	3.5	3.833	B	1	1 3/4	3	7/8	0.73
22	NM622	14½	3.667	4	B	1	1 3/4	3	7/8	0.79
23	NM623	14½	3.833	4.167	B	1	1 3/4	3	1	0.87
24	NM624	14½	4	4.333	B	1	1 3/4	3	1	0.93
26	NM626	14½	4.333	4.667	B	1	1 3/4	3	1	1.06
28	NM628	14½	4.667	5	B	1	1 3/4	3	1	1.2
30	NM630	14½	5	5.333	B	1	1 3/4	3 1/8	1	1.37
32	NM632	14½	5.333	5.667	B	1	1 3/4	3 1/8	1	1.53
33	NM633	14½	5.5	5.833	B	1	1 3/4	3 1/4	1	1.64
34	NM634	14½	5.667	6	B	1	1 3/4	3 1/4	1	1.72
36	NM636	14½	6	6.333	B	1	1 3/4	3 1/4	1	1.9
38	NM638	14½	6.333	6.667	B	1	1 3/4	3 1/4	1	2.09
39	NM639	14½	6.5	6.833	B	1	2 3/8	4	1	2.35
40	NM640	14½	6.667	7	B	1	2 3/8	4	1	2.46
42	NM642	14½	7	7.333	B	1	2 3/8	4	1	2.66
44	NM644	14½	7.333	7.667	B	1	2 3/8	4	1	2.88
45	NM645	14½	7.5	7.833	B	1	2 3/8	4	1	3
46	NM646	14½	7.667	8	B	1	2 3/8	4	1	3.11
48	NM648	14½	8	8.333	B	1	2 1/2	4 1/8	1	3.39
51	NM651	14½	8.5	8.833	B	1	2 1/2	4 1/8	1	3.76
52	NM652	14½	8.667	9	B	1	2 5/8	4-1/4	1	3.93
54	NM654	14½	9	9.333	B	1	2 5/8	4 3/8	1	4.23
55	NM655	14½	9.167	9.5	B	1	2 5/8	4 3/8	1	4.37
56	NM656	14½	9.333	9.667	B	1	2 5/8	4 3/8	1	4.51
57	NM657	14½	9.5	9.833	B	1	2 5/8	4 3/8	1	4.66
60	NM660	14½	10	10.333	B	1	2 5/8	4 3/8	1 1/4	5.24
63	NM663	14½	10.5	10.833	B	1	2 5/8	4 3/8	1 1/4	5.71
64	NM664	14½	10.667	11	B	1	2 5/8	4 3/8	1 1/4	5.88
65	NM665	14½	10.833	11.167	B	1	2 5/8	4 3/8	1 1/4	6.04
66	NM666	14½	11	11.333	B	1	2 5/8	4 3/8	1 1/4	6.21
68	NM668	14½	11.333	11.667	B	1	2 5/8	4 3/8	1 1/4	6.55
69	NM669	14½	11.5	11.833	B	1	2 5/8	4 3/8	1 1/4	6.72
70	NM670	14½	11.667	12	B	1	2 5/8	4 3/8	1 1/4	6.9
72	NM672	14½	12	12.333	B	1	2 5/8	4 3/8	1 1/4	7.26
75	NM675	14½	12.5	12.833	B	1	2-3/4	4 1/2	1 1/4	7.87
76	NM676	14½	12.667	13	B	1	2 3/4	4 1/2	1 1/4	8.06
77	NM677	14½	12.833	13.167	B	1	2 3/4	4 1/2	1 1/4	8.26
78	NM678	14½	13	13.333	B	1	2 3/4	4 1/2	1 1/4	8.46
80	NM680	14½	13.333	13.667	B	1	2 3/4	4 1/2	1 1/4	8.86
84	NM684	14½	14	14.333	B	1	2 3/4	4 1/2	1 1/4	9.7
85	NM685	14½	14.167	14.5	B	1	2 3/4	4 1/2	1 1/4	9.91
88	NM688	14½	14.667	15	B	1	2 3/4	4 1/2	1 1/4	10.57
90	NM690	14½	15	15.333	B	1	2 3/4	4 1/2	1 1/4	11.03

* Barreno máximo recomendado con cuñero y opresores.

† Diámetro de paso alargado con una forma de diente especial.

Los engranes con A.P. de 14½° no operan con engranes de A.P. de 20°.

8 DP

Cara de 1¼"

Engranés Rectos de Nylon en existencia

Ángulo de presión de 14½°

Martin

Engranés Rectos de Nylon Prelubricado

Número de Dientes	Número de Parte	Ángulo de Presión (grad.)	Diámetro		Tipo	Barreno (Pulgadas)		Maza (Pulgadas)		Peso Aprox. (lb)
			Paso	Exterior		Piloto	Máx.*	Diámetro	Proy.	
11	NM811	14½	1.5	1.75	B	½	½	1½	¾	0.1
12	NM812	14½	1.5	1.75	B	½	½	1½	¾	0.1
13	NM813	14½	1.625	1.875	B	½	9/16	1¼	¾	0.12
14	NM814	14½	1.75	2	B	½	5/8	1½	¾	0.15
15	NM815	14½	1.875	2.125	B	½	13/16	1-½	¾	0.17
16	NM816	14½	2	2.25	B	½	7/8	15/8	¾	0.2
17	NM817	14½	2.125	2.375	B	½	7/8	1¾	¾	0.23
18	NM818	14½	2.25	2.5	B	¾	1	17/8	¾	0.24
19	NM819	14½	2.375	2.625	B	¾	11/8	2	¾	0.27
20	NM820	14½	2.5	2.75	B	¾	11/8	21/8	¾	0.31
21	NM821	14½	2.625	2.875	B	¾	1¼	2¼	¾	0.35
22	NM822	14½	2.75	3	B	¾	1¼	23/8	¾	0.38
23	NM823	14½	2.875	3.125	B	¾	13/8	2½	1	0.47
24	NM824	14½	3	3.25	B	¾	1½	25/8	1	0.52
26	NM826	14½	3.25	3.5	B	¾	1½	25/8	1	0.58
28	NM828	14½	3.5	3.75	B	¾	1½	25/8	1	0.64
30	NM830	14½	3.75	4	B	¾	15/8	2¾	1	0.73
32	NM832	14½	4	4.25	B	1	1¾	27/8	1	0.8
33	NM833	14½	4.125	4.375	B	1	1¾	27/8	1	0.84
34	NM834	14½	4.25	4.5	B	1	1¾	27/8	1	0.88
36	NM836	14½	4.5	4.75	B	1	1¾	3	1	0.98
38	NM838	14½	4.75	5	B	1	1¾	3	1	1.07
39	NM839	14½	4.875	5.125	B	1	1¾	3	1	1.12
40	NM840	14½	5	5.25	B	1	1¾	3	1	1.16
42	NM842	14½	5.25	5.5	B	1	1¾	3	1	1.26
44	NM844	14½	5.5	5.75	B	1	1¾	3	1	1.36
45	NM845	14½	5.625	5.875	B	1	1¾	3	1	1.42
46	NM846	14½	5.75	6	B	1	1¾	3	1	1.47
48	NM848	14½	6	6.25	B	1	1¾	3	1	1.59
51	NM851	14½	6.375	6.625	B	1	1¾	3	1	1.76
52	NM852	14½	6.5	6.75	B	1	1¾	3	1	1.82
54	NM854	14½	6.75	7	B	1	1¾	3	1	1.95
55	NM855	14½	6.875	7.125	B	1	1¾	3	1	2.02
56	NM856	14½	7	7.25	B	1	1¾	3	1	2.08
57	NM857	14½	7.125	7.375	B	1	1¾	3	1	2.15
60	NM860	14½	7.5	7.75	B	1	1¾	3	1	2.36
63	NM863	14½	7.875	8.125	B	1	2	3½	1	2.68
64	NM864	14½	8	8.25	B	1	2	3½	1	2.76
65	NM865	14½	8.125	8.375	B	1	2	3½	1	2.83
66	NM866	14½	8.25	8.5	B	1	2	3½	1	2.91
68	NM868	14½	8.5	8.75	B	1	2	3½	1	3.07
69	NM869	14½	8.625	8.875	B	1	2	3½	1	3.15
70	NM870	14½	8.75	9	B	1	2	3½	1	3.24
72	NM872	14½	9	9.25	B	1	2	3½	1	3.41
75	NM875	14½	9.375	9.625	B	1	2	3½	1	3.67
76	NM876	14½	9.5	9.75	B	1	2	3½	1	3.76
77	NM877	14½	9.625	9.875	B	1	2	3½	1½	3.9
78	NM878	14½	9.75	10	B	1	23/8	4	1½	4.12
80	NM880	14½	10	10.25	B	1	23/8	4	1½	4.31
84	NM884	14½	10.5	10.75	B	1	23/8	4	1½	4.7
85	NM885	14½	10.625	10.875	B	1	23/8	4	1½	4.8
88	NM888	14½	11	11.25	B	1	23/8	4	1½	5.11
90	NM890	14½	11.25	11.5	B	1	23/8	4	1½	5.32
91	NM891	14½	11.375	11.625	B	1	23/8	4	1½	5.43
92	NM892	14½	11.5	11.75	B	1	23/8	4	1½	5.54
96	NM896	14½	12	12.25	B	1	23/8	4	1½	5.99

* Barreno máximo recomendado con cuñero y opresores.

† Diámetro de paso alargado con una forma de diente especial.

Los engranes con A.P. de 14½° no operan con engranes de A.P. de 20°.



Engranos Rectos de Nylon en existencia

Ángulo de presión de 14½°

10 DP

Cara de 1"

Engranos Rectos de Nylon Prelubricado

Número de Dientes	Número de Parte	Ángulo de Presión (grad.)	Diámetro		Tipo	Barreno (Pulgadas)		Maza (Pulgadas)		Peso Aprox. (lb)
			Paso	Exterior		Piloto	Máx.*	Diámetro	Proy.	
11	NM1011	14½	1.2	1.4	B	¾	7/16	15/16	5/8	0.05
12	NM1012	14½	1.2	1.4	B	¾	7/16	15/16	5/8	0.05
13	NM1013	14½	1.3	1.5	B	¾	7/16	1	5/8	0.06
14	NM1014	14½	1.4	1.6	B	½	½	1 1/8	5/8	0.07
15	NM1015	14½	1.5	1.7	B	½	½	1 7/32	5/8	0.08
16	NM1016	14½	1.6	1.8	B	½	9/16	1 5/16	5/8	0.1
17	NM1017	14½	1.7	1.9	B	½	5/8	1 3/8	5/8	0.11
18	NM1018	14½	1.8	2	B	½	¾	1 17/32	5/8	0.13
19	NM1019	14½	1.9	2.1	B	½	¾	1 9/16	5/8	0.14
20	NM1020	14½	2	2.2	B	½	7/8	1 23/32	5/8	0.17
21	NM1021	14½	2.1	2.3	B	½	7/8	1 3/4	5/8	0.18
22	NM1022	14½	2.2	2.4	B	½	1	1 7/8	5/8	0.2
23	NM1023	14½	2.3	2.5	B	¾	1 1/8	2	5/8	0.21
24	NM1024	14½	2.4	2.6	B	¾	1 ¼	2 1/8	5/8	0.23
26	NM1026	14½	2.6	2.8	B	¾	1 ¼	2 1/8	5/8	0.27
28	NM1028	14½	2.8	3	B	¾	1 ¼	2 1/8	7/8	0.33
30	NM1030	14½	3	3.2	B	¾	1 ¼	2 1/8	7/8	0.36
32	NM1032	14½	3.2	3.4	B	¾	1 ¼	2 1/8	7/8	0.4
33	NM1033	14½	3.3	3.5	B	¾	1 ¼	2 1/8	7/8	0.42
34	NM1034	14½	3.4	3.6	B	¾	1 ¼	2 1/8	7/8	0.44
36	NM1036	14½	3.6	3.8	B	¾	1 ¼	2 ¼	7/8	0.5
38	NM1038	14½	3.8	4	B	¾	1 ¼	2 ¼	7/8	0.55
39	NM1039	14½	3.9	4.1	B	¾	1 ¼	2 ¼	7/8	0.57
40	NM1040	14½	4	4.2	B	¾	1 ¼	2 ¼	7/8	0.59
42	NM1042	14½	4.2	4.4	B	¾	1 ¼	2 ¼	7/8	0.64
44	NM1044	14½	4.4	4.6	B	¾	1 ¼	2 ¼	7/8	0.7
45	NM1045	14½	4.5	4.7	B	¾	1 3/8	2 ½	7/8	0.76
46	NM1046	14½	4.6	4.8	B	¾	1 3/8	2 ½	7/8	0.78
48	NM4048	14½	4.8	5	B	¾	1 3/8	2 ½	7/8	0.84
51	NM1051	14½	5.1	5.3	B	¾	1 3/8	2 ½	7/8	0.93
52	NM1052	14½	5.2	5.4	B	¾	1 3/8	2 ½	7/8	0.96
54	NM1054	14½	5.4	5.6	B	¾	1 3/8	2 ½	7/8	1.03
55	NM1055	14½	5.5	5.7	B	¾	1 3/8	2 ½	7/8	1.06
56	NM1056	14½	5.6	5.8	B	¾	1 3/8	2 ½	7/8	1.1
57	NM1057	14½	5.7	5.9	B	¾	1 3/8	2 ½	7/8	1.13
60	NM1060	14½	6	6.2	B	¾	1 3/8	2 ½	7/8	1.24
63	NM1063	14½	6.3	6.5	B	7/8	1 5/8	2 ¾	7/8	1.37
64	NM1064	14½	6.4	6.6	B	7/8	1 5/8	2 ¾	7/8	1.41
65	NM1065	14½	6.5	6.7	B	7/8	1 5/8	2 ¾	7/8	1.45
66	NM1066	14½	6.6	6.8	B	7/8	1 5/8	2 ¾	7/8	1.49
68	NM1068	14½	6.8	7	B	7/8	1 5/8	2 ¾	7/8	1.58
69	NM1069	14½	6.9	7.1	B	7/8	1 5/8	2 ¾	7/8	1.62
70	NM1070	14½	7	7.2	B	7/8	1 5/8	2 ¾	7/8	1.66
72	NM1072	14½	7.2	7.4	B	7/8	1 5/8	2 ¾	7/8	1.75
80	NM1080	14½	8	8.2	B	7/8	1 ¾	3	7/8	2.16
84	NM1084	14½	8.4	8.6	B	7/8	1 ¾	3	7/8	2.36
85	NM1085	14½	8.5	8.7	B	7/8	1 ¾	3	7/8	2.41
90	NM1090	14½	9	9.2	B	7/8	1 ¾	3	7/8	2.68
95	NM1095	14½	9.5	9.7	B	7/8	1 ¾	3	7/8	2.96
96	NM1096	14½	9.6	9.8	B	7/8	1 ¾	3	7/8	3.02
100	NM10100	14½	10	10.2	B	7/8	1 ¾	3	7/8	3.26
105	NM10105	14½	10.5	10.7	B	7/8	1 ¾	3	1	3.61
110	NM10110	14½	11	11.2	B	7/8	1 ¾	3	1	3.94
112	NM10112	14½	11.2	11.4	B	7/8	1 ¾	3	1	4.07
120	NM10120	14½	12	12.2	B	7/8	1 ¾	3	1	4.64

* Barreno máximo recomendado con cuñero y opresores.

† Diámetro de paso alargado con una forma de diente especial.

Los engranes con A.P. de 14½° no operan con engranes de A.P. de 20°.

12 DP

Cara de $\frac{3}{4}$ "

Engranés Rectos de Nylon en existencia

Ángulo de presión de $14\frac{1}{2}^\circ$

Martin

Engranés Rectos de Nylon Prelubricado

Número de Dientes	Número de Parte	Ángulo de Presión (grad.)	Diámetro		Tipo	Barreno (Pulgadas)		Maza (Pulgadas)		Peso Aprox. (lb)
			Paso	Exterior		Piloto	Máx.*	Diámetro	Proy.	
11	NM1211	14½	1	1.167	B	¾	7/16	¾	½	0.03
12	NM1212	14½	1	1.167	B	¾	7/16	¾	½	0.03
13	NM1213	14½	1.083	1.25	B	¾	7/16	13/16	½	0.03
14	NM1214	14½	1.167	1.333	B	¾	7/16	29/32	½	0.04
15	NM1215	14½	1.25	1.417	B	¾	7/16	1	½	0.05
16	NM1216	14½	1.333	1.5	B	½	½	1 1/16	½	0.05
17	NM1217	14½	1.417	1.583	B	½	½	1 1/8	½	0.06
18	NM1218	14½	1.5	1.667	B	½	½	1 ¼	½	0.07
19	NM1219	14½	1.583	1.75	B	½	9/16	1 5/16	½	0.07
20	NM1220	14½	1.667	1.833	B	½	¾	1 13/32	½	0.08
21	NM1221	14½	1.75	1.917	B	½	13/16	1 ½	½	0.1
22	NM1222	14½	1.833	2	B	½	13/16	1 9/16	½	0.11
23	NM1223	14½	1.917	2.083	B	½	¾	1 5/8	½	0.12
24	NM1224	14½	2	2.167	B	½	7/8	1 ¾	½	0.13
26	NM1226	14½	2.167	2.333	B	½	7/8	1 15/16	5/8	0.17
28	NM1228	14½	2.333	2.5	B	5/8	1 1/8	2 1/16	5/8	0.19
30	NM1230	14½	2.5	2.667	B	5/8	1 ¼	2 ¼	5/8	0.22
32	NM1232	14½	2.667	2.833	B	5/8	1 ¼	2 ¼	5/8	0.24
33	NM1233	14½	2.75	2.917	B	5/8	1 ¼	2 ¼	5/8	0.25
34	NM1234	14½	2.833	3	B	5/8	1 ¼	2 ¼	5/8	0.26
36	NM1236	14½	3	3.167	B	5/8	1 3/8	2 ½	5/8	0.31
38	NM1238	14½	3.167	3.333	B	5/8	1 3/8	2 ½	5/8	0.33
39	NM1239	14½	3.25	3.417	B	5/8	1 3/8	2 ½	5/8	0.35
40	NM1240	14½	3.333	3.5	B	5/8	1 3/8	2 ½	5/8	0.36
42	NM1242	14½	3.5	3.667	B	5/8	1 3/8	2 ½	5/8	0.38
44	NM1244	14½	3.667	3.833	B	5/8	1 3/8	2 ½	5/8	0.41
45	NM1245	14½	3.75	3.917	B	5/8	1 3/8	2 ½	¾	0.45
46	NM1246	14½	3.833	4	B	5/8	1 3/8	2 ½	¾	0.46
48	NM1248	14½	4	4.167	B	5/8	1 3/8	2 ½	¾	0.49
51	NM1251	14½	4.25	4.417	B	5/8	1 3/8	2 ½	¾	0.54
52	NM1252	14½	4.333	4.5	B	5/8	1 3/8	2 ½	¾	0.56
54	NM1254	14½	4.5	4.667	B	¾	1 5/8	2 ¾	¾	0.61
55	NM1255	14½	4.583	4.75	B	¾	1 5/8	2 ¾	¾	0.63
56	NM1256	14½	4.667	4.833	B	¾	1 5/8	2 ¾	¾	0.65
57	NM1257	14½	4.75	4.917	B	¾	1 5/8	2 ¾	¾	0.67
60	NM1260	14½	5	5.167	B	¾	1 5/8	2 ¾	¾	0.72
63	NM1263	14½	5.25	5.417	B	¾	1 5/8	2 ¾	¾	0.78
64	NM1264	14½	5.333	5.5	B	¾	1 5/8	2 ¾	¾	0.8
65	NM1265	14½	5.417	5.583	B	¾	1 5/8	2 ¾	¾	0.82
66	NM1266	14½	5.5	5.667	B	¾	1 5/8	2 ¾	¾	0.84
68	NM1268	14½	5.667	5.833	B	¾	1 5/8	2 ¾	¾	0.89
69	NM1269	14½	5.75	5.917	B	¾	1 5/8	2 ¾	¾	0.91
70	NM1270	14½	5.833	6	B	¾	1 5/8	2 ¾	¾	0.93
72	NM1272	14½	6	6.167	B	¾	1 5/8	2 ¾	¾	0.97
75	NM1275	14½	6.25	6.417	B	¾	1 ¾	3	¾	1.08
76	NM1276	14½	6.333	6.5	B	¾	1 ¾	3	¾	1.1
77	NM1277	14½	6.417	6.583	B	¾	1 ¾	3	¾	1.13
78	NM1278	14½	6.5	6.667	B	¾	1 ¾	3	¾	1.15
84	NM1284	14½	7	7.167	B	¾	1 ¾	3	¾	1.31
90	NM1290	14½	7.5	7.667	B	¾	1 ¾	3	¾	1.47
96	NM1296	14½	8	8.167	B	¾	1 ¾	3	¾	1.65
102	NM12102	14½	8.5	8.667	B	¾	1 ¾	3	¾	1.84
108	NM12108	14½	9	9.167	B	¾	1 ¾	3	¾	2.04
112	NM12112	14½	9.333	9.5	B	¾	1 ¾	3	¾	2.18
114	NM12114	14½	9.5	9.667	B	¾	1 ¾	3	¾	2.25
120	NM12120	14½	10	10.167	B	¾	1 ¾	3	¾	2.48

* Barreno máximo recomendado con cuñero y opresores.

† Diámetro de paso alargado con una forma de diente especial.

Los engranes con A.P. de $14\frac{1}{2}^\circ$ no operan con engranes de A.P. de 20° .

Martin

Engranos Rectos de Nylon en existencia

Ángulo de presión de 14½°

16 DP

Cara de ½"

Engranos Rectos de Nylon Prelubricado

Número de Dientes	Número de Parte	Ángulo de Presión (grad.)	Diámetro		Tipo	Barreno (Pulgadas)		Maza (Pulgadas)		Peso Aprox. (lb)
			Paso	Exterior		Piloto	Máx.*	Diámetro	Proy.	
11	NM1611	14½	0.75	0.875	B	⅜	⅜	⅞	⅞	0.01
12	NM1612	14½	0.75	0.875	B	⅜	⅜	⅞	⅞	0.01
13	NM1613	14½	0.813	0.938	B	⅜	⅜	⅞	⅞	0.01
14	NM1614	14½	0.875	1	B	⅜	⅜	1⅞	⅞	0.01
15	NM1615	14½	0.938	1.063	B	⅜	7/16	¾	⅞	0.02
16	NM1616	14½	1	1.125	B	⅜	7/16	13/16	⅞	0.02
17	NM1617	14½	1.063	1.188	B	⅜	7/16	7/8	⅞	0.02
18	NM1618	14½	1.125	1.25	B	⅜	7/16	15/16	⅞	0.03
19	NM1619	14½	1.188	1.313	B	⅜	7/16	1	⅞	0.03
20	NM1920	14½	1.25	1.375	B	½	½	1⅞	⅞	0.03
21	NM1621	14½	1.313	1.438	B	½	½	1⅞	⅞	0.04
22	NM1622	14½	1.375	1.5	B	½	½	13/16	⅞	0.04
23	NM1623	14½	1.438	1.563	B	½	9/16	1¼	⅞	0.05
24	NM1624	14½	1.5	1.625	B	½	5/8	15/16	⅞	0.05
26	NM1626	14½	1.625	1.75	B	½	¾	17/16	⅞	0.06
28	NM1628	14½	1.75	1.875	B	½	13/16	1½	½	0.07
30	NM1630	14½	1.875	2	B	½	13/16	15/8	½	0.09
32	NM1632	14½	2	2.125	B	½	7/8	1¾	½	0.1
33	NM1633	14½	2.063	2.188	B	½	7/8	1¾	½	0.1
34	NM1634	14½	2.125	2.25	B	½	1	17/8	½	0.12
36	NM1636	14½	2.25	2.375	B	½	1⅞	2	½	0.13
38	NM1638	14½	2.375	2.5	B	½	1⅞	2	½	0.14
39	NM1639	14½	2.438	2.563	B	½	1⅞	2	½	0.14
40	NM1640	14½	2.5	2.625	B	½	1⅞	2	½	0.15
42	NM1642	14½	2.625	2.75	B	½	1⅞	2	½	0.16
44	NM1644	14½	2.75	2.875	B	½	1⅞	2	½	0.17
45	NM1645	14½	2.813	2.938	B	½	1⅞	2	½	0.17
46	NM1646	14½	2.875	3	B	½	1⅞	2	½	0.18
48	NM1648	14½	3	3.125	B	½	1⅞	2	½	0.19
51	NM1651	14½	3.188	3.313	B	½	1⅞	2	½	0.21
52	NM1652	14½	3.25	3.375	B	½	1⅞	2	½	0.22
54	NM1654	14½	3.375	3.5	B	½	1⅞	2	½	0.23
55	NM1655	14½	3.438	3.563	B	½	1⅞	2	½	0.23
56	NM1656	14½	3.5	3.625	B	½	1⅞	2	½	0.24
57	NM1657	14½	3.563	3.688	B	½	1⅞	2	½	0.25
60	NM1660	14½	3.75	3.875	B	½	1⅞	2	½	0.27
63	NM1663	14½	3.938	4.063	B	½	1⅞	2	5/8	0.31
64	NM1664	14½	4	4.125	B	5/8	1⅞	2	5/8	0.31
65	NM1665	14½	4.063	4.188	B	5/8	1⅞	2	5/8	0.32
66	NM1666	14½	4.125	4.25	B	5/8	1⅞	2	5/8	0.32
68	NM1668	14½	4.25	4.375	B	5/8	1¼	2¼	5/8	0.36
69	NM1669	14½	4.313	4.438	B	5/8	1¼	2¼	5/8	0.37
70	NM1670	14½	4.375	4.5	B	5/8	1¼	2¼	5/8	0.38
72	NM1672	14½	4.5	4.625	B	5/8	1¼	2¼	5/8	0.39
75	NM1675	14½	4.688	4.813	B	5/8	1¼	2¼	5/8	0.42
76	NM1676	14½	4.75	4.875	B	5/8	1¼	2¼	5/8	0.43
77	NM1677	14½	4.813	4.938	B	5/8	1¼	2¼	5/8	0.44
78	NM1678	14½	4.875	5	B	5/8	1¼	2¼	5/8	0.45
80	NM1680	14½	5	5.125	B	5/8	1¼	2¼	5/8	0.47
84	NM1684	14½	5.25	5.375	B	5/8	1¼	2¼	5/8	0.51
88	NM1688	14½	5.5	5.625	B	5/8	1¼	2¼	5/8	0.55
96	NM1696	14½	6	6.125	B	5/8	1¼	2¼	5/8	0.63
104	NM16104	14½	6.5	6.625	B	5/8	1¼	2¼	5/8	0.73
112	NM16112	14½	7	7.125	B	5/8	1⅝	2½	5/8	0.86
120	NM16120	14½	7.5	7.625	B	5/8	1⅝	2½	5/8	0.97
128	NM16128	14½	8	8.125	B	5/8	1⅝	2½	5/8	1.09

* Barreno máximo recomendado con cuñero y opresores.

† Diámetro de paso alargado con una forma de diente especial.

Los engranes con A.P. de 14½° no operan con engranes de A.P. de 20°.

20 DP

Cara de $\frac{3}{8}$ "

Engranos Rectos de Nylon en existencia

Ángulo de presión de $14\frac{1}{2}^\circ$



Engranos Rectos de Nylon Prelubricado

Número de Dientes	Número de Parte	Ángulo de Presión (grad.)	Diámetro		Tipo	Barreno (Pulgadas)		Maza (Pulgadas)		Peso Aprox. (lb)
			Paso	Exterior		Piloto	Máx.*	Diámetro	Proy.	
11	NM2011	14½	0.6	0.7	B	5/16	5/16	15/32	3/8	0.01
12	NM2012	14½	0.6	0.7	B	5/16	5/16	15/32	3/8	0.01
13	NM2013	14½	0.65	0.75	B	5/16	5/16	1/2	3/8	0.01
14	NM2014	14½	0.7	0.8	B	5/16	5/16	35/64	3/8	0.01
15	NM2015	14½	0.75	0.85	B	3/8	3/8	39/64	3/8	0.01
16	NM2016	14½	0.8	0.9	B	3/8	3/8	21/32	3/8	0.01
17	NM2017	14½	0.85	0.95	B	3/8	3/8	45/64	3/8	0.01
18	NM2018	14½	0.9	1	B	3/8	3/8	3/4	3/8	0.01
19	NM2019	14½	0.95	1.05	B	3/8	3/8	51/64	3/8	0.01
20	NM2020	14½	1	1.1	B	3/8	3/8	55/64	3/8	0.02
21	NM2021	14½	1.05	1.15	B	3/8	3/8	7/8	3/8	0.02
22	NM2022	14½	1.1	1.2	B	3/8	3/8	31/32	3/8	0.02
23	NM2023	14½	1.15	1.25	B	3/8	3/8	31/32	3/8	0.02
24	NM2024	14½	1.2	1.3	B	3/8	1/2	1 1/16	3/8	0.03
26	NM2026	14½	1.3	1.4	B	3/8	9/16	1 3/16	3/8	0.03
28	NM2028	14½	1.4	1.5	B	3/8	9/16	1 17/64	3/8	0.04
30	NM2030	14½	1.5	1.6	B	3/8	5/8	1 23/64	3/8	0.04
32	NM2032	14½	1.6	1.7	B	3/8	3/4	1 7/16	1/2	0.06
33	NM2033	14½	1.65	1.75	B	3/8	3/4	1 7/16	1/2	0.06
34	NM2034	14½	1.7	1.8	B	3/8	13/16	1 1/2	1/2	0.06
36	NM2036	14½	1.8	1.9	B	3/8	13/16	1 5/8	1/2	0.07
38	NM2038	14½	1.9	2	B	3/8	7/8	1 3/4	1/2	0.08
39	NM2039	14½	1.95	2.05	B	3/8	7/8	1 3/4	1/2	0.09
40	NM2040	14½	2	2.1	B	3/8	7/8	1 13/16	1/2	0.09
42	NM2042	14½	2.1	2.2	B	3/8	1	1 7/8	1/2	0.1
44	NM2044	14½	2.2	2.3	B	3/8	1	1 7/8	1/2	0.11
45	NM2045	14½	2.25	2.35	B	3/8	1 1/8	2	1/2	0.12
46	NM2046	14½	2.3	2.4	B	3/8	1 1/8	2	1/2	0.12
48	NM2048	14½	2.4	2.5	B	3/8	1 1/8	2	1/2	0.12
51	NM2051	14½	2.55	2.65	B	3/8	1 1/8	2	1/2	0.13
52	NM2052	14½	2.6	2.7	B	3/8	1 1/8	2	1/2	0.14
54	NM2054	14½	2.7	2.8	B	3/8	1 1/8	2	1/2	0.14
55	NM2055	14½	2.75	2.85	B	3/8	1 1/8	2	1/2	0.14
56	NM2056	14½	2.8	2.9	B	3/8	1 1/8	2	1/2	0.15
57	NM2057	14½	2.85	2.95	B	3/8	1 1/8	2	1/2	0.15
60	NM2060	14½	3	3.1	B	3/8	1 1/8	2	1/2	0.16
63	NM2063	14½	3.15	3.25	B	3/8	1 1/8	2	1/2	0.17
64	NM2064	14½	3.2	3.3	B	3/8	1 1/8	2	1/2	0.18
65	NM2065	14½	3.25	3.35	B	3/8	1 1/8	2	1/2	0.18
66	NM2066	14½	3.3	3.4	B	3/8	1 1/8	2	1/2	0.18
68	NM2068	14½	3.4	3.5	B	3/8	1 1/8	2	1/2	0.19
69	NM2069	14½	3.45	3.55	B	3/8	1 1/8	2	1/2	0.19
70	NM2070	14½	3.5	3.6	B	3/8	1 1/8	2	1/2	0.2
72	NM2072	14½	3.6	3.7	B	3/8	1 1/4	2 1/4	1/2	0.22
75	NM2075	14½	3.75	3.85	B	3/8	1 1/4	2 1/4	1/2	0.24
76	NM2076	14½	3.8	3.9	B	3/8	1 1/4	2 1/4	1/2	0.24
77	NM2077	14½	3.85	3.95	B	3/8	1 1/4	2 1/4	1/2	0.24
78	NM2078	14½	3.9	4	B	3/8	1 1/4	2 1/4	1/2	0.25
80	NM2080	14½	4	4.1	B	1/2	1 1/4	2 1/4	1/2	0.25
84	NM2084	14½	4.2	4.3	B	1/2	1 1/4	2 1/4	1/2	0.27
90	NM2090	14½	4.5	4.6	B	1/2	1 1/4	2 1/4	1/2	0.3
96	NM2096	14½	4.8	4.9	B	1/2	1 1/4	2 1/4	1/2	0.34
100	NM20100	14½	5	5.1	B	1/2	1 1/4	2 1/4	1/2	0.36
112	NM20112	14½	5.6	5.7	B	1/2	1 3/8	2 1/2	1/2	0.45
120	NM20120	14½	6	6.1	B	1/2	1 3/8	2 1/2	1/2	0.5
132	NM20132	14½	6.6	6.7	B	1/2	1 3/8	2 1/2	1/2	0.59

* Barreno máximo recomendado con cuñero y opresores.

† Diámetro de paso alargado con una forma de diente especial.

Los engranes con A.P. de $14\frac{1}{2}^\circ$ no operan con engranes de A.P. de 20° .

Cremallera de 14½°

Número de Parte	Paso	Ancho de cara	Espesor Total	Línea de Paso	Peso /Pieza (lb)
NMR3X4	3	3	1½	1.167	6.55
NMR4X4	4	2	1½	1.25	4.68
NMRA4X4	4	2	2	1.75	6.55
NMR5X4	5	1¾	1¼	1.05	3.44
NMRA5X4	5	1¾	1½	1.3	4.26
NMR6X4	6	1½	1	0.833	2.34
NMRA6X4	6	1½	1½	1.33	3.74
NMR8X4	8	1¼	¾	0.625	1.46
NMRA8X4	8	1¼	1¼	1.125	2.63
NMR10X4	10	1	⅝	0.525	0.98
NMRA10X4	10	1	1	0.9	1.68
NMR12X4	12	¾	½	0.417	0.59
NMRA12X4	12	¾	¾	0.667	0.94
NMRA16X4	16	½	½	0.438	0.41
NMRA20X4	20	⅜	⅜	0.325	0.23

- Material de construcción estándar Nylon Natural prelubricado.
- Disponibles en otras dimensiones.
- Las cremalleras se suministran en largos nominales de 48". Extremos igualados a solicitud del cliente.

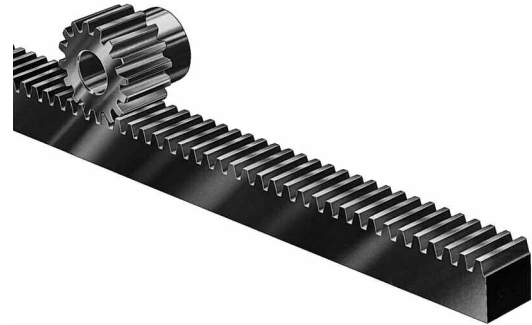

Cremallera de 20°

Número de Parte	Paso	Ancho de cara	Espesor Total	Línea de Paso	Peso /Pieza (lb)
TNMR3X4	3	3	1½	1.167	6.55
TNMR4X4	4	2	1½	1.25	4.68
TNMRA4X4	4	2	2	1.75	6.55
TNMR5X4	5	1¾	1¼	1.05	3.44
TNMRA5X4	5	1¾	1½	1.3	4.26
TNMR6X4	6	1½	1	0.833	2.34
TNMRA6X4	6	1½	1½	1.333	3.74
TNMR8X4	8	1¼	¾	0.625	1.46
TNMRA8X4	8	1¼	1¼	1.125	2.63
TNMR10X4	10	1	⅝	0.525	0.98
TNMRA10X4	10	1	1	0.9	1.68
TNMR12X4	12	¾	½	0.417	0.59
TNMRA12X4	12	¾	¾	0.667	0.94
TNMRA16X4	16	½	½	0.438	0.41
TNMRA20X4	20	⅜	⅜	0.325	0.23

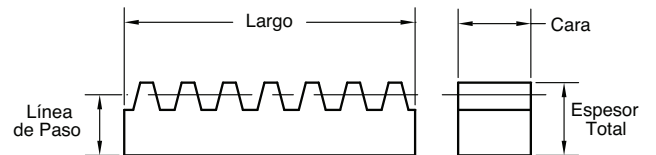

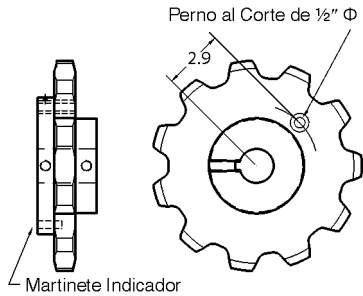

Sprockets con Perno al Corte Serie 78

- Cuerpo y sprocket de Nylon.
- Incluye Martinete indicador.

Número de Dientes	Número de Parte	Diámetro de Paso	Barreno Piloto	Barreno Máx.	Diámetro de Maza	Largo Total	Peso Aprox. (lb)
10	SPTA7810NM	8.44	1	2	4.50	2.8	4
11	SPTA7811NM	9.26	1	2	4.50	2.8	4.4
12	SPTA7812NM	10.08	1	2	4.50	2.8	4.8
13	SPTA7813NM	10.9	1	2	4.50	2.8	5.4

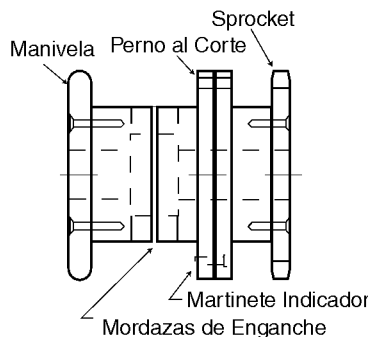

Sprockets con Embrague de Mordaza Serie 78

- Cuerpo de Nylon y sprocket de UHMW.
- Incluye Martinete indicador.

Número de Dientes	Número de Parte	Diámetro de Paso	Barreno Piloto	Barreno Máx.	Diámetro de Maza	Largo Total	Peso Aprox. (lb)
11	78JC11NM-*	9.26	1	2½	-	9.5	17.6
12	78JC12NM-*	10.08	1	2½	-	9.5	18.1
13	78JC13NM-*	10.9	1	2½	-	9.5	18.6

Sprocket Bipartido Serie 720

6.0" de Paso, 1" de Espesor Nominal de Placa, 4" de Largo Total, Mazas Tipo "C"

- Sprockets y Mazas de UHMW.
- Tornillería Estándar de Al 304.
- Tornillería Opcional de Al 316.
- Aro Estándar y Aro Ahorracadena .
- Disponibles en otro número de dientes.

Número de Dientes	Número de Parte	Diámetro de Paso	Barreno Piloto	Barreno Máx.	Diámetro de Maza	Largo Total	Peso Aprox. (lb)
11	720C11NMS	11.1	1	3¼	-	10.9	7.85
13	720C13NMS	12.89	1	3¼	-	13.39	9.16
17	720C17NMS	16.59	1¾	3 ¹⁵ / ₁₆	-	17.09	12.55
19	720C19NMS	18.45	1¾	3 ¹⁵ / ₁₆	-	18.95	14.65
21	720C21NMS	20.33	1¾	3 ¹⁵ / ₁₆	-	20.83	16.95
23	720C23NMS	22.21	1¾	3 ¹⁵ / ₁₆	-	22.71	19.45
25	720C25NMS	24.1	1¾	4½	-	24.6	22.15

Sprockets Ahorracadena Serie 720CS

6.0" de Paso, 1" de Espesor Nominal de Placa, 4" de Largo Total, Mazas Tipo "C"

Número de Dientes	Número de Parte	Diámetro de Paso	Barreno Piloto	Barreno Máx.	Diámetro de Maza	Largo Total	Peso Aprox. (lb)
11	720CS11NM	11.1	1	3¼	-	10.9	9.25
13	720CS13NM	12.89	1	3¼	-	13.39	10.75
17	120CS17NM	16.59	1¾	3 ¹⁵ / ₁₆	-	17.09	14.65
19	720CS19NM	18.45	1¾	3 ¹⁵ / ₁₆	-	18.95	16.95
21	720CS21NM	20.33	1¾	3 ¹⁵ / ₁₆	-	20.83	19.55
23	720CS23NM	22.21	1¾	3 ¹⁵ / ₁₆	-	22.71	22.25
25	720CS25NM	24.1	1¾	4½	-	24.6	25.15

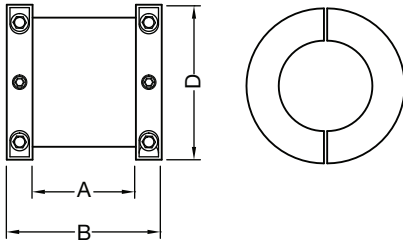
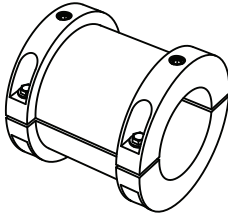

Bujes para Ejes Estáticos

Estos bujes sirven para proteger los costosos ejes del daño causado por los sprockets idler o ruedas locas. Se fabrican en Nylon prelubricado de color verde con tornillería en acero inoxidable. Duran tanto como sus equivalentes en acero inoxidable por tan sólo una fracción de su costo. Son resistentes a productos químicos, a la corrosión, la humedad y a la abrasión. Se pueden fabricar en tamaños y materiales especiales.

Número de Parte	Barreno Req. del Sprocket	Diám. Máximo de Eje	A	B	D	Peso Aprox. (lb)
WTB4700	3¾ Idler	2 ¹⁵ / ₁₆	4	6	4½	2.3
WTB6400	5 Idler	4	4	6	6	3.6
WTB7200	5¼ Idler	4½	4	6	6¼	2.4
WTB8400	6 Idler	5¼	4	6	7	2.8

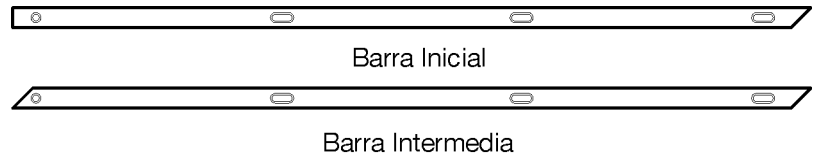

Barras de Desgaste

Estas piezas son fáciles de instalar y proveen una excelente protección a rieles y a otras partes en movimiento. Las barras tienen ranuras para instalar roldanas soldadas. Podemos satisfacer cualquier requerimiento de espacio o tamaño especial ya sea para las barras o las ranuras.

Barra Intermedia de Desgaste					Barra Inicial de Desgaste				
Número de Parte	Espesor (pulg.)	Ancho (pulg.)	Largo (pulg.)	Peso Aprox. (lb)	Número de Parte	Espesor (pulg.)	Ancho (pulg.)	Largo (pulg.)	Peso Aprox. (lb)
WTF1000	¾	2½	120	4.1	WTS1100	¾	2½	120	4.1
WTF1002	¾	3	120	4.7	WTS1102	¾	3	120	4.7
WTF1003	½	2½	120	5.2	WTS1103	½	2½	120	5.2
WTF1004	½	3	120	6.3	WTS1104	½	3	120	6.3

Componentes para Tratamiento de Aguas

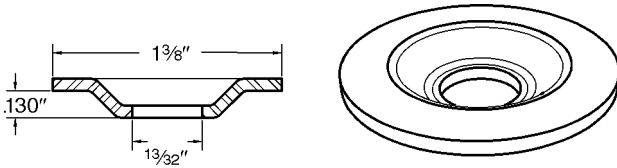

Roldanas Soldables

Se utilizan para sujetar las barras de desgaste a los rieles y a los fondos de tanques.

Número de Parte	Material	Diámetro (Pulgadas)	Peso Aprox. (lb)
WTWW1375	Acero Inoxidable	1 3/8	.03

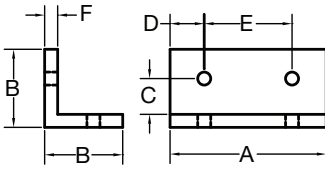

Zapatras de Desgaste de Transporte

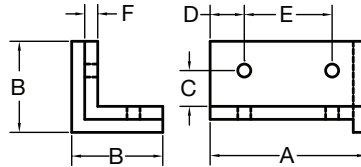

Zapatras de Desgaste de Retorno

Zapatras de Desgaste

Las zapatras de desgaste pueden fabricarse para satisfacer su aplicación particular. Para fabricaciones especiales, por favor proporcione las especificaciones a su representante *Martin*.

Número de Parte	Zapatras de Desgaste de Transporte							Peso Aprox. (lb)	Número de Parte	Zapatras de Desgaste de Retorno						Peso Aprox. (lb)
	A	B	C	D	E	F	A			B	C	D	E	F		
WTWS1001	5 1/2	3	1 5/16	7/8	3 3/4	1/2	.53	WTWS3400	4	3 1/2	1 3/8	7/8	2	1/2	.44	
WTWS1550	5 1/2	3	1 3/8	7/8	3 3/4	1/2	.53	WTWS3450	4 1/2	3 1/2	1 3/8	7/8	1	1/2	.48	
WTWS1600	6	3	1 3/8	1 1/8	3 3/4	1/2	.58	WTWS3600	6	3 1/2	1 3/8	1 1/8	3 3/4	1/2	.63	